

# WIZARD C2 PRO

Legendary multi flashlight is now even brighter, more reliable and convenient

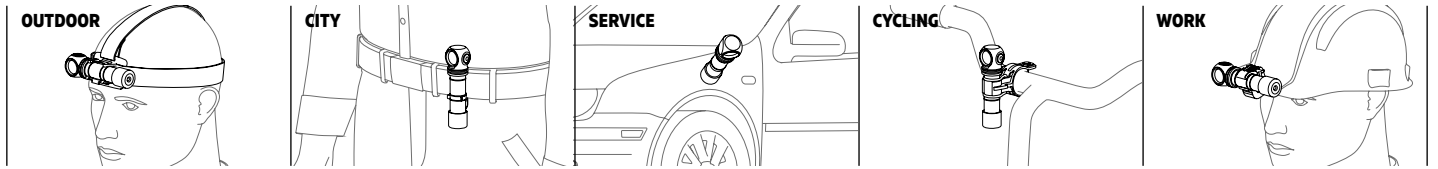

Perfect solution for those who are looking for a multifunctional flashlight for different spheres: outdoor activities and sports, fishing and hunting, maintenance and construction. Armytek Wizard multi flashlights have already gained popularity among runners, fishers, hunters, auto mechanics, industrial workers and other professionals around the world.

**HEADLAMP**

Simple one-hand operation, reliable head-mount for running, solid body without long wires, weak rubber connectors and unnecessary boxes. The flashlight is easily installed, removed and 180° rotatable in the mount. Quick-release rubber ring provides additional fixation

**EVERY DAY CARRY LIGHT**

Compact design, convenient side button,

special matt anti-abrasive finish without rough knurling, strong built-in magnet and robust steel clip for extra variants of use, constant light without flickering

**BICYCLE LIGHT**

Made from aircraft-grade aluminium, compatible with durable quick-release mount

- Powerful electronics provides impressive light output of 2500 lumens and record 200 days in Firefly mode
- Total protection from water, dirt and dust – flashlight continues to work even at 10 meters depth
- Convenient wide beam of the TIR-optics, protected from scratches by tempered glass with anti-reflective coating

- Innovative technology allows to use any 18650 batteries and provides full protection against short circuit even in case of contact between magnetic connector and metal objects
- Active real-time temperature control to prevent overheating above 58 °C and warning indication of low battery level
- Multicolor temperature and battery state indication for 25 years helps to find the flashlight in the dark
- Three Turbo modes for different purposes. Turbo3 with 2500 lm of overboost brightness to highlight a large area for a short period of time. Turbo2 with 1750 lm for several minutes of superbright output. Turbo1 with 870 lm for convenient prolonged use



**2500**  
MAX LUMENS

**RECHARGEABLE**  
Magnetic USB charger and battery included

**131**  
METERS THROW

**200**  
DAYS RUNTIME



# WHAT'S NEW IN WIZARD C2 PRO

**Innovative optical system:** better light output, greater beam distance with comfortable wide spill

**Maximum LED efficiency:** instead of 1800 lm in Wizard v3 Pro we achieved impressive

**2500 LUMENS**

**Upgraded body:** optimized head design for improved heat dissipation and brighter light with more lumens

**Enlarged side button:** softer and more comfortable pressing

**New magnetic charger:** the flashlight charges 2 times faster

**3 h 40 min**



**MAGNETIC USB CHARGER**  
Robust and water resistant magnetic connector



**Innovated electronics and firmware:** extended runtimes and enhanced brightness

**Simple operation by default:** easy to use right out of the box, possible to switch to professional advanced operation with 12 modes

**Active real-time temperature control:** when the temperature becomes close to 58 °C, brightness decreases, allowing to avoid flashlight and battery overheating and burns. Safe for industrial workers

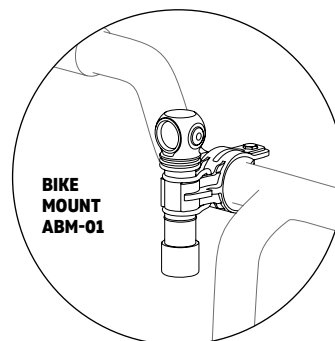

**BIKE MOUNT ABM-01**

**Double spring system:** reliable battery contact with the driver for additional protection against damage caused by fallings

**Rich extended set:** higher capacity battery 18650 Li-Ion 3500 mAh and ABM-01 bike mount included



## SET DESCRIPTION

**1 - Flashlight, 2 - 18650 Li-Ion battery 3500 mAh, 3 - magnetic USB charger, 4 - headmount, 5 - clip, 6 - bicycle mount ABM-01, 7 - two spare O-rings, 8 - user manual**

Headmount in the set ensures hands-free operation. No need to constantly adjust the angle of light: the beam follows your eyesight.

**WIZARD C2 PRO**  
Headmount for direct lighting

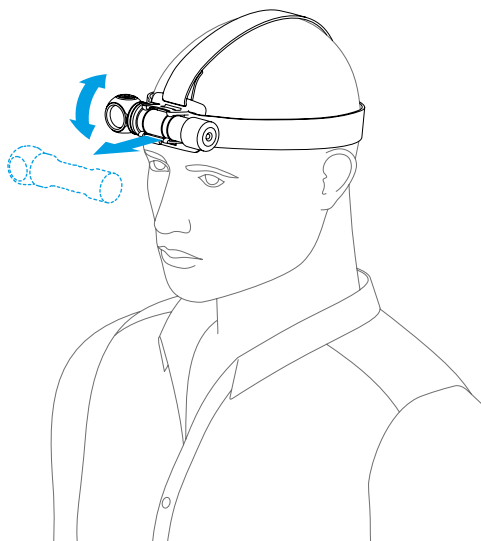

Record runtime up to 200 days in low mode and more than 10 hours in comfortable. Medium mode suitable for prolonged repairs.

TIR-optics, protected by tempered glass with anti-reflective coating, gives convenient wide beam of light for bike rides.

**WIZARD C2 PRO**  
Durable bike mount for challenging routes



The flashlight meets IP68 protection standard and continues to work even if dropped from 10 meters. Fallings into the mud or puddle don't affect its performance.

Strong magnet in the tailcap attaches multi flashlight to any metal surface, allowing to illuminate the maximum area around.

**WIZARD C2 PRO**  
Strong magnet for attaching to metal surfaces

# Operation

**Before use:** Tighten the tailcap.

## GENERAL TYPE

**Modes:** Firefly1, Firefly2, Main modes, Turbo1, Turbo2 or Turbo3 (last used in Advanced, Turbo2 by default).

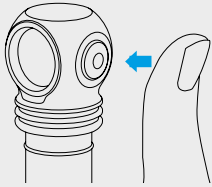

### In OFF state:

**1 click:** To turn on the last used mode.

**Press and hold:** To start cycling through Firefly modes. Release to select. Keeping button pressed will start cycling through Main modes.

### In ON state:

**1 click:** To turn off the flashlight.

**Press and hold:** To start cycling through Main modes from any mode. In Firefly1 cycling through Main modes starts after cycling through Firefly modes. Release to select.

**2 clicks:** To turn on Turbo mode from any mode. The second double click brings back last used mode.

## ADVANCED TYPE

To switch between types of operation unscrew the tailcap to 1/4 while the flashlight is off, press the button and tighten the tailcap while keeping the button pressed.

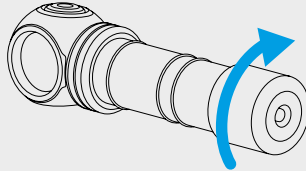

### The flashlight has 4 Sections of modes

[1] – Firefly modes [2] – Main modes [3] – Turbo modes [4] – Special modes

### In OFF state

**Click:** To turn on the last used mode.

**Press and hold:** To turn on Firefly1 mode in [Section 1].

### In ON state

**Click:** To turn off the flashlight.

**Press and hold:** To start cycling through the modes of actual Section.

### The same in OFF & ON states

**2 clicks:** To turn on Main mode [Section 2]. Another double click will switch modes

between chosen modes in [Section 1] and [Section 2].

**3 clicks:** To turn on Turbo mode [Section 3].

**4 clicks:** To turn on Strobe mode [Section 4].

## HOW TO TURN ON MAGNETIC CHARGER

### 1. FOR CHARGING

Unscrew the tailcap for one fourth. Plug in magnetic charger.

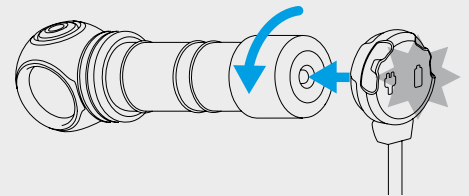

### 2. CHARGER INDICATION

- Red – charging is going on.
- Green – charging is finished.
- Orange – half current charging.
- Orange blinking – bad contact or low USB adapter voltage.
- Red blinking – unscrew the tailcap for one fourth.

### 3. AFTER CHARGING

Unplug the charger, tighten the tailcap.

## SPECIFICATION

	Wizard v3 Pro Magnet USB	Wizard v4 C2 Pro Magnet USB
<b>LED/Optics</b>	Cree XHP50 / TIR	Cree XHP50.2 / TIR
<b>Light output, OTF lumens*</b>	1800 lm	2500 lm
<b>Beam distance*</b>	130 m	131 m
<b>Hotspot: Spill</b>		70°:120°
<b>Brightness stabilization type</b>		Full
<b>Number of modes</b>	11	12
<b>Modes / Runtimes</b>	<b>Turbo3</b> – <b>Turbo2</b> 1800 lm / 1 h (650 lm after 1.5 min) <b>Turbo1</b> 900 lm / 1 h 42 min <b>Main3</b> 390 lm / 4 h <b>Main2</b> 165 lm / 10 h 30 min <b>Main1</b> 30 lm / 50 h <b>Firefly3</b> 5.5 lm / 12 d <b>Firefly2</b> 1.5 lm / 40 d <b>Firefly1</b> 0.15 lm / 200 d <b>Strobe3</b> 1800 lm / 10 Hz / 2 h <b>Strobe2</b> 1800 lm / 1 Hz / 5 h <b>Strobe1</b> 165 lm / 1 Hz / 52 h	2500 lm / 2 h 40 min (650 lm after 30 sec) 1750 lm / 2 h 45 min (650 lm after 2 min) 870 lm / 2 h 50 min 370 lm / 5 h 15 min 160 lm / 12 h 15 min 45 lm / 43 h 6 lm / 12 d 1.5 lm / 40 d 0.15 lm / 200 d 2500 lm / 10 Hz / 5 h 45 min (650 lm after 100 sec) 2500 lm / 1 Hz / 12 h (650 lm after 9 min) 160 lm / 1 Hz / 55 h
<b>Power source</b>		1x18650 Li-Ion
<b>Length / Ø head / body</b>	108 mm / 29 mm / 20.4 mm	112 mm / 33 mm / 20.4 mm
<b>Weight without / with battery</b>		65 g / 115 g
<b>Submersion and Impact resistance</b>	Depth up to 10 meters for 2 hours (IP68 standard). Height up to 10 meters	
<b>Set description</b>	18650 Li-Ion battery 3200 mAh, handband, magnetic USB charger, headmount, clip, 2 spare O-rings, user manual	<b>18650 Li-Ion battery 3500 mAh, bicycle mount ABM-01, magnetic USB charger, headmount, clip, 2 spare O-rings, user manual</b>

\* The models are available with White or Warm LED. Light output for flashlights with Warm light is about 7% less, beam distance is about 3% less.

\*\* All the above specifications are test results based on ANSI/NEMA FL1-2009 Standard

# BENEFITS OF WORKING WITH ARMYTEK



Armytek Optoelectronics Inc. is a world famous manufacturer of high-tech flashlights, chargers and accessories. All Armytek products perfectly meet the buyer's requirements. We focus on quality and reliability: smart lineup allows us to thoroughly think through every detail before launching mass production.

## **HIGH PROFIT**

More than 100% due to high margins. Favorable conditions and flexible prices for bulk orders are ensured by own factory in China.

## **SHIPPING**

Warehouses around the world: the goods are always in stock and ready for shipment. Reduced costs and time of delivery, no additional custom fees required. Lower costs on shippings directly from the factory.

## **RELIABILITY**

Minimum returns rate – less than 1% (competitors' rate is 5-7%). All products go through quality checking on test stands. 24-hour testing is carried out.

## **LEGENDARY SERVICE**

Full support and cooperation: from placing an order to warranty service. Professional issue management, fast repairs and exchange.

## **WARRANTY**

Up to 10 years no hassle warranty.

## **OWN FACTORY**

Every step of the process is controlled by our European specialists at the factory.

## **DEVELOPMENT**

Head office in Europe. Team of highly qualified specialists from defence, aviation, space and other specialized industries.

## **EXPERIENCE**

Expert in the fields of mechanics, optics and electronics. We specialize in development and manufacturing of flashlights and battery chargers since 2009.

## **COMPONENTS**

Powerful Cree and Samsung LEDs, electronics by the USA and Japan, aircraft-grade aluminium, tempered glass, etc.

## **SMART LINEUP**

Simple process of choosing a product, no bulky catalogs with a lot of similar variants. Only best models for client's needs.

## **NOVELTIES**

Armytek produces innovative and the most technically advanced products in the world.

## **PRIVATE LABEL, OEM/ODM**

Creating new products, modifying our production models and personalizing them according to your needs.

## **MARKETING SUPPORT**

We provide all the necessary promotional materials: leaflets, booklets, catalogs, etc.

## **CLIENTS' NEEDS RESEARCH**

We systematically gather feedback to make sure that our products completely fit clients' needs and requirements.

**Built to exceed**



# WIZARD C2 PRO

Легендарный мультифонарь теперь еще ярче, надежнее и удобнее

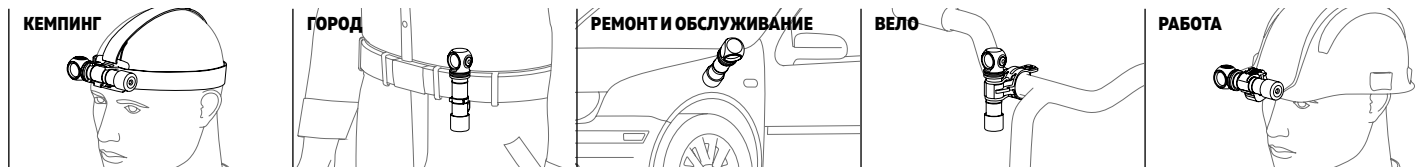

Идеальное решение для тех, кто ищет многофункциональный фонарь для любых сфер: активный отдых и спорт, рыбалка и охота, ремонт и строительство. Мультифонари Armytek Wizard уже завоевали популярность среди бегунов, альпинистов, рыболовов, охотников, автомехаников, промышленных рабочих и других специалистов по всему миру.

**НАЛОБНЫЙ ФОНАРЬ:** простое управление одной рукой, надежное налобное крепление для бега. Цельный корпус без длинных проводов, ненадежных резиновых соединителей и лишних блоков. Фонарь легко устанавливается, снимается и вращается в креплении на 180°. Быстросъемное резиновое кольцо обеспечивает дополнительную фиксацию

**ФОНАРЬ НА КАЖДЫЙ ДЕНЬ:**

компактный корпус, удобная боковая кнопка, специальное матовое анодирование без острой накатки, сильный встроенный магнит и надежная стальная клипса, постоянный свет без мерцания

**ВЕЛОФОНАРЬ:** сделан из авиационного алюминия, прочное быстросъемное крепление в комплекте

- Мощная электроника обеспечивает впечатляющий световой поток в 2500 люмен и рекордные 200 дней работы в режиме Светлячок
- Полная защита от воды, грязи и пыли — фонарь продолжает работать даже на глубине 10 метров
- Комфортный широкий луч TIR-оптики, защищенной от царапин закаленным стеклом с просветляющим покрытием

- Инновационная технология позволяет использовать любые аккумуляторы 18650 и обеспечивает полную защиту от короткого замыкания даже в случае контакта магнитного порта с металлическими предметами
- Активная защита от перегрева выше 58 °C в режиме реального времени и предупредительная индикация низкого заряда батареи
- Многоцветная индикация высокой температуры и состояния батареи, которая работает на протяжении 25 лет, помогает обнаружить фонарь в темноте
- Три режима Турбо для разных целей. Турбо3 с максимальной яркостью 2500 лм для кратковременного подсвечивания больших пространств. Турбо2 с 1750 лм для сверхъяркого света в течение нескольких минут. Турбо1 с 870 лм для комфортного длительного использования



**2500**  
МАКС ЛЮМЕН

**131**  
МЕТР ДАЛЬНОСТИ

**200**  
ДНЕЙ РАБОТЫ



**ПЕРЕЗАРЯЖАЕМЫЙ**  
Магнитное зарядное устройство USB и аккумулятор в комплекте



# ЧТО НОВОГО В WIZARD C2 PRO

**Иновационная оптическая система:** пропускает больше люмен, обеспечивает большую дальность луча с комфортной широкой засветкой

**Максимальная эффективность диода:** вместо 1800 лм в Wizard v3 Pro мы добились впечатляющих

**☀ 2500 ЛЮМЕН**

**Новый корпус:** оптимизированная конструкция головы для лучшего теплоотвода и яркого света с большим количеством люмен

**Увеличенная боковая кнопка:** более мягкое и комфортное нажатие

**Новая магнитная зарядка:** фонарь заряжается в 2 раза быстрее

**🔌 3 ч 40 мин**



**МАГНИТНАЯ USB-ЗАРЯДКА**  
Надежный и водонепроницаемый магнитный порт



**Обновленная электроника и прошивка:** увеличено время работы и усилена яркость

**Простое управление по умолчанию:** легко использовать сразу из коробки, возможность переключиться к профессиональному расширенному управлению с 12 режимами

**Активная защита от перегрева в режиме реального времени:** при приближении температуры к 58 °C яркость снижается, что позволяет избежать перегрева фонаря и аккумулятора, а также возникновения ожогов. Безопасно для промышленных рабочих



**ВЕЛО-КРЕПЛЕНИЕ АВМ-01**

**Система двойных пружин:** надежный контакт аккумулятора с драйвером для дополнительной защиты от повреждений при падении

**Богатая расширенная комплектация:** аккумулятор более высокой емкости 3500 мАч и велокрепление АВМ-01 в комплекте



## КОМПЛЕКТАЦИЯ

**1** - Фонарь, **2** - аккумулятор 18650 Li-Ion 3500 мАч, **3** - магнитная USB-зарядка, **4** - налобное крепление, **5** - клипса, **6** - велосипедное крепление АВМ-01, **7** - два запасных уплотнительных кольца, **8** - инструкция



Налобное крепление в комплекте освобождает руки для выполнения работ. Регулировать угол света не нужно. Луч следует по направлению взгляда.

**WIZARD C2 PRO**

Налобное крепление для направленного освещения

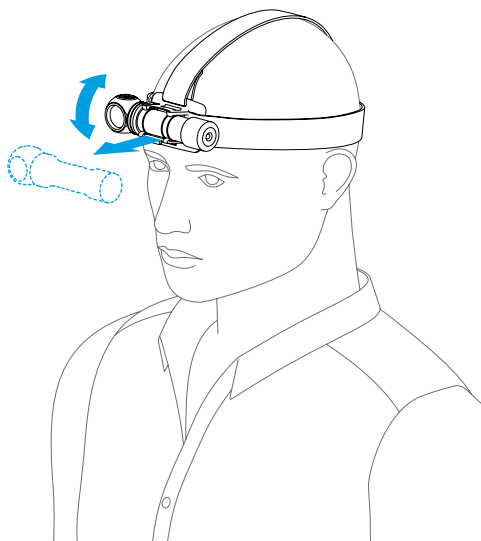

Рекордное время работы до 200 дней в минимальном режиме и более 10 часов в комфортном для зрения среднем режиме подходит для продолжительного ремонта.

TIR-оптика, защищенная закаленным стеклом с просветляющим покрытием, формирует комфортный широкий луч света для велопрогулок.

**WIZARD C2 PRO**

Надежное велокрепление для сложных маршрутов



Фонарь соответствует стандарту защиты IP68 и продолжает работать, даже если его уронить с 10 метров. Падения в грязь и лужи не влияют на качество его работы.

Сильный магнит в задней крышке крепит мультифонарь на любой металлической поверхности, позволяя осветить максимальную площадь вокруг.

**WIZARD C2 PRO**

Сильный магнит для фиксации на металлических поверхностях

# Управление

**Подготовка к работе:** Закрутите заднюю крышку фонаря до упора

## ПРОСТОЕ УПРАВЛЕНИЕ

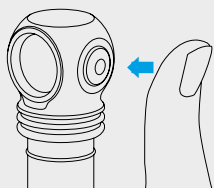

**Режимы:** Светлячок1, Светлячок2, Базовые режимы, Турбо1, Турбо2 или Турбо3 (последний использованный в Расширенном, Турбо2 по умолчанию).

### Выключенное состояние:

**1 клик:** Включение последнего использованного режима.

**Нажатие и удержание:** Включение перебора Светлячков. Отпустите кнопку для выбора. Дальнейшее удержание начнет циклический перебор Базовых режимов.

### Включенное состояние:

**1 клик:** Выключение фонаря.

**Нажатие и удержание:** Переход к циклическому перебору Базовых режимов из любого режима. Из Светлячок1 перебор Базовых режимов начинается после перебора

Светлячков. Отпустите кнопку для выбора.  
**2 клика:** Включение Турбо из любого режима. Повторный двойной клик – возврат в последний использованный режим.

## РАСШИРЕННОЕ УПРАВЛЕНИЕ

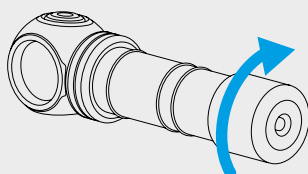

Для переключения между типами управления открутите заднюю крышку выключенного фонаря на 1/4, нажмите кнопку и, удерживая ее нажатой, закрутите крышку.

**Секции режимов:** [1] – Светлячки, [2] – Базовые режимы, [3] – Турбо режимы, [4] – Стробоскопы

### Выключенное состояние:

**1 клик:** Включение последнего использованного режима.

**Нажатие и удержание:** Включение Светлячка1 [Секция 1].

### Включенное состояние:

**1 клик:** Выключение фонаря.

**Нажатие и удержание:** Циклический перебор режимов в актуальной Секции.

### Любое состояние:

**2 клика:** Включение Базового режима [Секция 2]. Повторный двойной клик переключает между выбранными режимами в [Секции 1] и [Секции 2].

**3 клика:** Включение Турбо режима [Секция 3].

**4 клика:** Включение Строба [Секция 4].

## ПОДКЛЮЧЕНИЕ МАГНИТНОЙ ЗАРЯДКИ

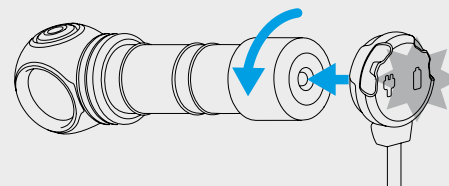

**1. ДЛЯ ЗАРЯДКИ** Открутить заднюю крышку фонаря на 1/4. Подключить магнитное зарядное устройство.

### 2. ИНДИКАЦИЯ ЗАРЯДНОГО УСТРОЙСТВА

Красный – идет зарядка. Зеленый – зарядка завершена. Оранжевый – зарядка половинчатым током. Оранжевый мигающий – плохой контакт или низкое напряжение USB адаптера. Красный мигающий – открутите заднюю крышку фонаря на 1/4.

**3. ПОСЛЕ ЗАРЯДКИ** Отключите зарядное устройство, закрутите заднюю крышку.

## СПЕЦИФИКАЦИЯ

	Wizard v3 Pro Magnet USB	Wizard v4 C2 Pro Magnet USB
Светодиод / Оптика	Cree XHP50 / TIR	Cree XHP50.2 / TIR
Световой поток, OTF лм*	1800 лм	2500 лм
Дальность света*	130 м	131 м
Углы света		70°:120°
Стабилизация яркости		Полная
Кол-во режимов	11	12
Режимы / Время работы	<b>Турбо3</b> – <b>Турбо2</b> 1800 лм / 1 ч (650 лм после 1.5 мин) <b>Турбо1</b> 900 лм / 1 ч 42 мин <b>Базовый3</b> 390 лм / 4 ч <b>Базовый2</b> 165 лм / 10 ч 30 мин <b>Базовый1</b> 30 лм / 50 ч <b>Светлячок3</b> 5.5 лм / 12 д <b>Светлячок2</b> 1.5 лм / 40 д <b>Светлячок1</b> 0.15 лм / 200 д <b>Строб3</b> 1800 лм / 10 Гц / 2 ч <b>Строб2</b> 1800 лм / 1 Гц / 5 ч <b>Строб1</b> 165 лм / 1 Гц / 52 ч	2500 лм / 2 ч 40 мин (650 лм после 30 сек) 1750 лм / 2 ч 45 мин (650 лм после 2 мин) 870 лм / 2 ч 50 мин 370 лм / 5 ч 15 мин 160 лм / 12 ч 15 мин 45 лм / 43 ч 6 лм / 12 д 1.5 лм / 40 д 0.15 лм / 200 д 2500 лм / 10 Гц / 5 ч 45 мин (650 лм после 100 сек) 2500 лм / 1 Гц / 12 ч (650 лм после 9 мин) 160 лм / 1 Гц / 55 ч
Питание		1x18650 Li-Ion
Длина / Ø головы / Ø тела	108 мм / 29 мм / 20.4 мм	112 мм / 33 мм / 20.4 мм
Вес без / с аккумулятором		65 г / 115 г
Погружение и Ударостойкость	Глубина до 10 метров до 2 часов (стандарт IP68). Падение с высоты до 10 метров	
Комплектация	Аккумулятор 18650 Li-Ion 3200 мАч, крепление на руку, магнитная USB-зарядка, налобное крепление, клипса, 2 запасных уплотнительных кольца, инструкция	<b>Аккумулятор 18650 Li-Ion 3500 мАч, велосипедное крепление АВМ-01, магнитная USB-зарядка, налобное крепление, клипса, 2 запасных уплотнительных кольца, инструкция</b>

\* Все модели доступны с белым или теплым светодиодом. Световой поток для фонарей с теплым светом приблизительно на 7% меньше, дальность света приблизительно на 3% меньше.

\*\* Все приведенные выше данные получены в результате измерений по стандарту ANSI/NEMA FL1-2009.

# ПРЕИМУЩЕСТВА РАБОТЫ С ARMYTEK



Armytek Optoelectronics Inc. — это всемирно известный производитель высокотехнологичных фонарей, зарядных устройств и аксессуаров. Продукция Armytek полностью соответствует требованиям покупателей. Мы делаем упор на качество и надежность: умный модельный ряд позволяет тщательно продумать каждую деталь перед тем как запустить серийное производство.

## ВЫСОКАЯ ПРИБЫЛЬ

Более 100% за счет высокого уровня наценки. Выгодные условия и гибкие цены на оптовые заказы благодаря собственному заводу в Китае.

## ДОСТАВКА

Склады по всему миру — товар всегда в наличии и готов к отгрузке, уменьшены стоимость и время доставки, не нужно платить дополнительные таможенные сборы. Более низкие цены на прямые поставки с завода.

## НАДЕЖНОСТЬ

Минимальный процент брака — менее 1% (у других производителей 5-7%). Все продукты проходят тщательный контроль качества на стендах тестирования. Выполняется 24-часовое тестирование.

## ГАРАНТИЯ

До 10 лет безусловной гарантии.

## ЛЕГЕНДАРНЫЙ СЕРВИС

Полная поддержка и взаимодействие: от формирования заказа до гарантийного обслуживания. Профессиональное решение вопросов, быстрый ремонт и оперативная замена.

## СОБСТВЕННЫЙ ЗАВОД

Каждый этап процесса контролируется нашими специалистами из Европы непосредственно на заводе.

## РАЗРАБОТКА

Головной офис в Европе. Команда высококвалифицированных специалистов из военной, авиационной, космической и других отраслей.

## ОПЫТ

Эксперт в сферах механики, оптики и электроники. Специализируемся на разработке и производстве фонарей и зарядных устройств с 2009 года.

## КОМПОНЕНТЫ

Мощные светодиоды Cree и Samsung, электроника США и Японии, авиационный алюминий, закаленное стекло и т.д.

## УМНАЯ ЛИНЕЙКА ПРОДУКТОВ

Простой процесс выбора продукта без громоздких каталогов с большим количеством похожих вариантов. Только лучшие модели под нужды клиента.

## НОВИНКИ

Armytek производит инновационные и технологически наиболее совершенные продукты в мире.

## ИНДИВИДУАЛЬНЫЕ ЗАКАЗЫ (ОЕМ/ОДМ)

Создание продуктов с нуля, модификация наших моделей и персонализация согласно вашим нуждам.

## МАРКЕТИНГОВАЯ ПОДДЕРЖКА

Мы предоставляем все необходимые рекламно-информационные материалы: листовки, буклеты, каталоги и т.д.

## ИССЛЕДОВАНИЕ ПОТРЕБНОСТЕЙ КЛИЕНТОВ

Мы систематически собираем обратную связь, чтобы убедиться, что наши продукты полностью соответствуют нуждам и требованиям клиентов.

Built to exceed

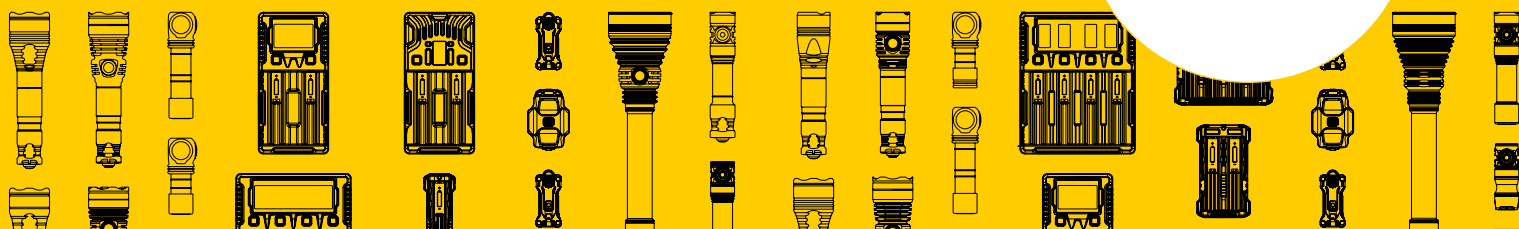



# WIZARD C2 PRO

Legendaarinen monitoimivalaisin on entistä kirkkaampi, luotettavampi ja käyttäjäystävällisempi

 **3 in 1**



Paras valinta kaikkiin tarkoituksiin käyvää monitoimivalaisinta etsivälle. Sopii vaikka eri vapaa-ajan aktiviteetteihin, harjoitteluun, metsästykseen ja kalastukseen, korjaustöihin ja rakentamiseen. Armytek Wizard -monitoimivalaisimet ovat jo saaneet suosiota juoksijoilta, vuoristokiipeilijöiltä, kalastajilta, metsästäjiltä, automekaniikoilta ja muilta ammattilaisilta ympäri maailman.

**OTSALAMPPU:** helppo yhden käden hallinta, luotettava otsakiinnike juoksuun. Kokonainen runko ilman pitkiä johtoja, epävarmoja kumiliittimiä ja ylimääräisiä osia. Lamppu on helppo kiinnittää, irrottaa ja kääntää 180°. Nopeasti irrotettava kumirengas vahvistaa kiinnityksen.

**VALAISIN JOKAPÄIVÄISEEN KÄYTTÖÖN:** kompakti runko, erikoismatta anodisointi

ilman teräviä särmiä, vahva sisäänrakennettu magneetti ja varma teräsklipsi, välkkymätön pysyvä valo

**PYÖRÄLAMPPU:** valmistettu karkaistusta alumiinista, vahva nopeasti irrotettava kiinnike mukana

- Tehokas elektroniikka takaa vakuuttavan 2500 lumenin valon ja ennätyksellisen 200 päivän työajan Tulikärpänen-tilassa.
- Täydellinen suoja vedeltä, lialta ja pölyltä – valaisin jatkaa toimintaansa jopa 10 metrin syvyydessä
- Laaja käyttäjäystävällinen säde; TIR-optiikka suojattu karkaistulla naarmusuojatulla lasilla valaistavalla pinnoitteella

• Innovaatioteknologian ansiosta voi käyttää kaikkia 18650 -akkuja. Oikosulkusuoja myös, kun magneettiportti on kosketuksessa metalliesineiden kanssa

• Ylikuumenemisen (yli 58 °C) aktiivinen reaaliajan suoja ja ennakoiva alhaisen akun latauksen indikointi

• Monivärinen korkean lämpötilan ja akun tilan indikointi, joka toimii 25 vuoden ajan ja auttaa löytämään valaisimen pimeässä

• Kolme turbotilaa eri tarkoituksiin. Turbo3 maksimaalisella kirkkaudella 2500 lm isojen tilojen lyhytaikaiseen valaistukseen. Turbo2 1750 lm voimakkaan kirkas valo muutamaksi minuutiksi. Turbo1 870 lm pitkäkestoiseen valaistukseen



 **2500**  
MAX LUMENIA

 **UDELLEENLADATTAVA**  
Magneettinen USB-laturi ja akku mukana

 **131**  
METRIN KANTAMA

 **200**  
PÄIVÄN TOIMINTA-AIKA



# MITÄ UUTTA WIZARD C2 PRO

**Innovatiivinen optinen järjestelmä:** päästää enemmän lumeneja läpi, takaa pidemmän kantaman laajalla valokeilalla

**Ledin maksimaalinen tehokkuus:** Wizard v3 Pro:n 1800 lm sijasta olemme saavuttaneet vakuuttavat

**2500 LUMENIA**

**Uusi runko:** pään parannettu rakenne lämmön pois johtamiseksi ja kirkkauden lisäämiseksi

**Suurempi sivupainike:** pehmeämpi ja mukavampi painaa

**Uusi magneettilaturi:** lataa 2 kertaa nopeammin

**3 h 40 min**



**MAGNEETTINEN USB-LATURI**  
Toimintavarma ja vesitiivis magneettiportti.

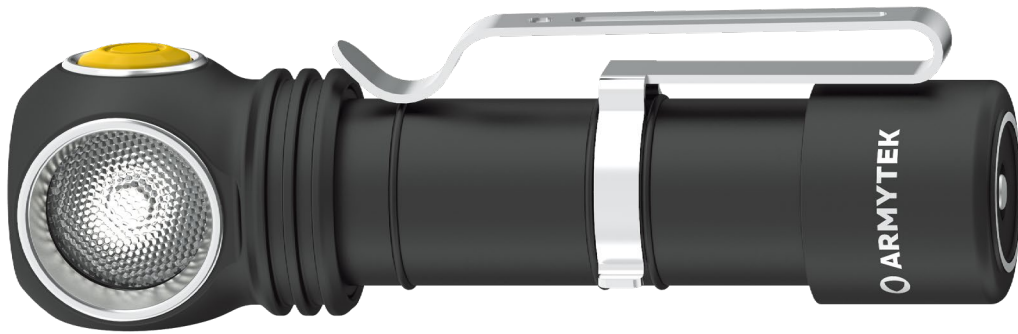

**Uudistettu elektroniikka ja laiteohjelma:** pidentävät toiminta-aikaa ja lisäävät kirkkautta

**Helppo oletushallinta:** mutkaton alkukäyttö suoraan pakkauksesta, mahdollisuus siirtyä laajennettuun 12 käyttötilan ammattiohjaukseen

**Ylikuumentumisen aktiivisuoja reaaliajassa:** lämpötilan lähestyessä 58 °C kirkkaus laskee eivätkä lamppu ja akku ylikuunene. Ei tule ihon polttoja. Turvallista teollisuuskäytössä



**POLKUPYÖRÄKIINNIKE ABM-01**

**Kaksoisjousituksen:** akku on tiiviisti kosketuksessa draiveriin ja antaa lisäsuojan pudotuksen varalta

**Laajennettu varustelu:** isomman kapasiteetin akku 3500 mAh ja polkupyöräkiinnike ABM-01 mukana



## PAKKAUKSEN SISÄLTÖ

1 - valaisin, 2 - akku 18650 Li-Ion 3500 mAh, 3 - magneetti USB-laturi, 4 - otsakiinnike, 5 - klipsi, 6 - polkupyöräkiinnike ABM-01, 7 - kaksi varatiivisterengasta, 8 - käyttöohje

Mukana tuleva otsakiinnike vapauttaa kädet työntekoon. Valokulmaa ei tarvitse säätää, sillä säde seuraa katsetta.

**WIZARD C2 PRO**

Kohdistetun valaistuksen otsakiinnike

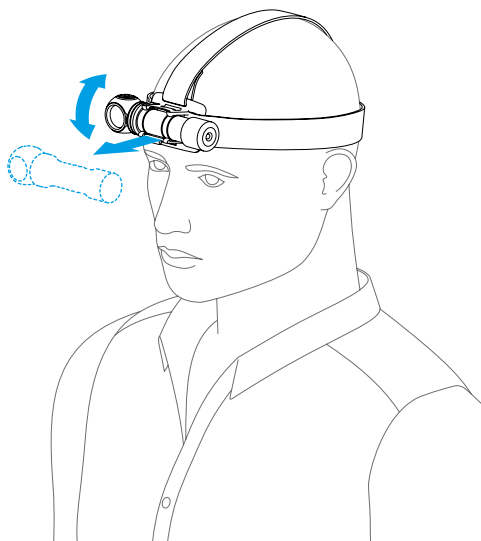

Ennätyksellinen 200 päivän toiminta-aika minimitilassa ja yli 10 tuntia näölle sopivassa tilassa tukee pitkäkestoista korjausta

TIR-optiikka suojattu karkaistulla naarmu-suojatulla lasilla valaistavalla pinnoitteella muodostaa tarpeeksi laajan valokeilan pyöräilyretkiä varten

**WIZARD C2 PRO**

Luotettava pyöräkiinnike vaikeille reiteille



Valaisin vastaa IP68 -suojausstandardia ja jatkaa toimintaansa jopa 10 metrin pudotuksen jälkeen. Joutuminen likaan ja lätäköihin eivät vaikuta sen toimintaan.

Vahva takakorkin magneetti kiinnittää monitiomivalaisimen jokaiseen metallipintaan ja antaa mahdollisuuden maksimaalisen ympäröivän tilan vallaisemiseen.

**WIZARD C2 PRO**

Vahva magneetti kiinnittää metallipintoihin

# Käyttö

**Käyttönoton valmistaminen:** kierrä lampun takakorkki loppuun asti.

## YKSINKERTAINEN KÄYTTÖ

**Tilat:** Tulikärpänen1, Tulikärpänen2, Perustilat, Turbo1, Turbo2 tai Turbo3 (Laajennetussa viimeksi käytetty, Turbo2 oletus).

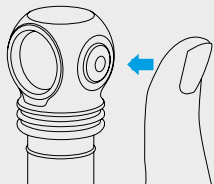

### Pois päältä -tila:

**1 klikkaus:** Viimeksi käytetyn tilan päälle kytkentä.

**Painallus ja sen pitäminen:** Tulikärpästen selauksen kytkentä. Vapauta painike. Jos pitää sitä edelleen painettuna, Perustilat alkavat vaihtua peräkkäin.

### Päälle kytketty -tila:

**1 klikkaus:** Lampun sammuttaminen.

**Painallus ja sen pitäminen:** Siirtyminen Perustilojen selaukseen mistä tahansa tilasta. Tulikärpänen1:stä Perustilojen selaus alkaa Tulikärpästilojen vaihdon jälkeen. Vapauta painiketta valinnan vahvistamiseksi.

**2 klikkausta:** Turbon kytkentä kaikissa tiloissa. Toistuva kaksoisklikkaus palauttaa viimeiseen käyttötilaan.

## LAAJENNETTU KÄYTTÖ

Käyttötilojen vaihtamiseksi kierrä auki pois kytkettyä olevan lampun takakorkki 1/4 kierrosta, paina painiketta ja kierrä kansi kiinni napin ollessa painettuna.

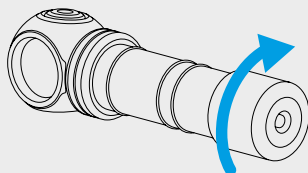

### Käyttötilojen alueet:

[1] – Tulikärpäset, [2] – Perustilat, [3] – Turbotilat, [4] – Stroboskoopit

### Pois päältä -tila:

**1 klikkaus:** Viimeksi käytetyn tilan päälle kytkentä.

**Painallus ja sen pitäminen:** Tulikärpänen1 kytkentä päälle [Alue 1].

### Päälle kytketty -tila:

**1 klikkaus:** Lampun sammuttaminen.

**Painallus ja sen pitäminen:** Nykyisen alueen tilojen peräkkäinen selaus.

### Kaikki tilat:

**2 klikkausta:** Perustilan päälle kytkentä [Alue 2]. Seuraava kaksoisklikkaus vaihtaa valittujen [Alue1:n] ja [Alue2:n] tilojen välillä.

**3 klikkausta:** Turbotila päälle [Alue 3].

**4 klikkausta:** Strobotila päälle [Alue 4].

## MAGNEETILATURIN KYTKENTÄ:

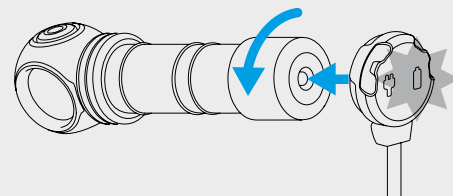

### 1. LATAUS

väännä takakorkki 1/4 verran auki. Liitä magneettilaturi.

### 2. LATURIN INDIKAATTORI

- Punainen - lataus käynnissä.
- Vihreä - lataus valmis.
- Oranssi - lataus puolitäydellä virralla.
- Vilkkuva oranssi - huono kontakti tai alhainen USB-adapterin jännite.
- Vilkkuva punainen - kierrä takakorkki auki 1/4 kierrosta.

### 3. LATAUKSEN JÄLKEEN

Kytke laturi pois, kierrä takakorkki kiinni.

## ERITTELY

	Wizard v3 Pro Magnet USB	Wizard v4 C2 Pro Magnet USB
LED / Optiikka	Cree XHP50 / TIR	Cree XHP50.2 / TIR
Valovirta, OTF luumienia*	1800 lm	2500 lm
Valokeilan pituus*	130 m	131 m
Avautumiskulma (piste : hajavallo)		70°:120°
Kirkkauden pysyvyys		TÄYSI (jatkuva valo)
Käyttötilojen määrä	11	12
Käyttötilat / Toiminta-aika	<b>Turbo3</b> - <b>Turbo2</b> 1800 lm / 1 h (650 lm 1.5 min jälkeen) <b>Turbo1</b> 900 lm / 1 h 42 min <b>Perus3</b> 390 lm / 4 h <b>Perus2</b> 165 lm / 10 h 30 min <b>Perus1</b> 30 lm / 50 h <b>Tulikärpänen3</b> 5.5 lm / 12 d <b>Tulikärpänen2</b> 1.5 lm / 40 d <b>Tulikärpänen1</b> 0.15 lm / 200 d <b>Strobo3</b> 1800 lm / 10 Hz / 2 h <b>Strobo2</b> 1800 lm / 1 Hz / 5 h <b>Strobo1</b> 165 lm / 1 Hz / 52 h	2500 lm / 2 h 40 min (650 lm 30 sec jälkeen) 1750 lm / 2 h 45 min (650 lm 2 min jälkeen) 870 lm / 2 h 50 min 370 lm / 5 h 15 min 160 lm / 12 h 15 min 45 lm / 43 h 6 lm / 12 d 1.5 lm / 40 d 0.15 lm / 200 d 2500 lm / 10 Hz / 5 h 45 min (650 lm 100 sec jälkeen) 2500 lm / 1 Hz / 12 h (650 lm 9 min jälkeen) 160 lm / 1 Hz / 55 h
Virransyöttö		1x18650 Li-Ion
Pituus / valopään läpileikkaus / runko	108 mm / 29 mm / 20.4 mm	112 mm / 33 mm / 20.4 mm
Paino ilman akkua / akun kanssa		65 g / 115 g
Upotus ja iskunkestävyys		Syvyys 10 metriin asti 2 tuntiin asti (IP68 -standardi). Pudotus korkeintaan 10 metristä
Pakkauksen sisältö	Akku 18650 Li-Ion 3200 mAh, käsikiinnike, magneetti USB-laturi, otsakiinnike, klipsi, kaksi varatiivisterengasta, käyttöohje	<b>Akku 18650 Li-Ion 3500 mAh, polkupyöräkiinnike ABM-01, magneetti USB-laturi, otsakiinnike, klipsi, kaksi varatiivisterengasta, käyttöohje</b>

\* Kaikki mallit saatavana valkoisella tai lämpimällä ledillä. Valomäärä lämpimällä valolla n. 7% pienempi, kantama n. 3% pienempi.

\*\* Kaikki esitetyt tiedot ovat saatu ANSI/NEMA FL1-2009 -standardin mukaisten mittausten perusteella.



# ARMYTEKIN EDUT



Armytek Optoelectronics Inc. On maailmankuulu korkean teknologian valaisinten, laturien ja tarvikkeiden valmistaja. Armytekin tuotteet vastaavat ostajien odotuksia. Meidän prioriteettejä ovat laatu ja luotettavuus: älykäs mallien valikoima mahdollistaa jokaisen yksityiskohdan viimeistelyn ennen sarjatuotannon aloittamista.

## KORKEA TUOTTO

Edulliset olosuhteet ja joustava hinnoittelu oman tuotannon ansiosta Kiinassa.

## LOGISTIIKKA

Meillä on maailmanlaajuinen varastojen verkosto. Tuotteet ovat aina valmiita toimitettaviksi eikä päälle tule tullimaksuja. Edullisimmat hinnat suorille toimituksille tehtaalta.

## LUOTETTAVUUS

Alhainen viallisten tuotteiden määrä (alle 1%, muilla tuottajilla 5-7%). Kaikki tuotteet menevät laadunvalvontaan testausasemilla. Testausaika on 24 t.

## UNIIKKI HUOLTO

Täydellinen tuki ja yhteydenpito alkaen tilauksesta määräaikaishuoltoon. Ammattimainen asioiden hoito, nopea korjaaminen ja vaihto.

## TAKUU

Täysi takuu 10 v. asti.

## OMA TEHDAS

Jokainen tuotantovaihe on eurooppalaisten asiantuntijoiden valvonnassa paikan päällä.

## KEHITYS

Pääkonttori on Euroopassa. Korkean luokan asiantuntijat sota-, ilmailu-, avaruus- ja muilta aloilta.

## KOKEMUS

Mekaniikan, optiikan ja elektroniikan ekspertti. Olemme valmistaneet valaisimia vuodesta 2009.

## KOMPONENTIT

Vahvat Cree ja Samsung -ledit. Japanilainen ja amerikkalainen elektroniikka, lentokonealuksiin, karkaistu lasi jne.

## ÄLYKÄS TUOTEVALIKOIMA

Yksinkertainen valintatapa ilman isokokoisia katalogeja läheisten valintojen kanssa. Vain parhaat mallit asiakkaiden tarpeisiin.

## UTUUDET

Armytek valmistaa innovatiivisia ja teknologisesti kehittyneimpiä tuotteita maailmassa.

## YKSILÖLLISET TILAUKSET (OEM/ODM)

Tuotteiden luominen alusta alkaen ja personointi asiakkaan tarpeiden mukaan.

## MARKKINOINTITUKI

Meiltä saa kaikki markkinointi- ja mainosmateriaalit: lehtiset, mainoskirjaset, katalogit jne.

## ASIAKKAIDEN TARPEIDEN KARTOITUKSET

Me keräämme jatkuvasti palautteita asiakailta ja kehitämme tuotteitamme vastaamaan asiakkaiden tarpeita.

**Built to  
exceed**



# WIZARD C2 PRO

Legendarna latarka wielofunkcyjna jest teraz jeszcze jaśniejsza, bardziej niezawodna i wygodniejsza

**3 w 1**

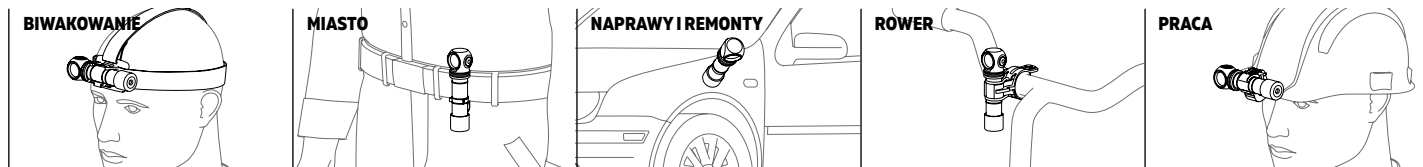

Idealne rozwiązanie dla tych, którzy szukają wielofunkcyjnej latarki na każdą okazję: aktywnego stylu życia, sportu, wędkarstwa i polowania, remontów i prac budowlanych. Latarki wielofunkcyjne Armytek Wizard zdobyły już popularność wśród biegaczy, alpinistów, wędkarzy, myśliwych, mechaników samochodowych, pracowników przemysłowych i innych specjalistów na całym świecie.

**LATARKA CZOŁOWA:** prosta obsługa jedną ręką, niezawodny uchwyt do mocowania głowie do biegania. Solidna obudowa bez długich przewodów, zawodnych łącz gumowych i dodatkowych blokad. Latarkę można łatwo zamontować, łatwo zdjąć, a po zamocowaniu możemy ją przesunąć aż o 180°. Szybko zdejmowany gumowy pierścień zapewnia dodatkowe mocowanie

**LATARKA NA KAŻDY DZIEŃ:** kompaktowa obudowa, wygodny przycisk boczny, specjalna matowa anodowana powłoka bez ostrych żłobień, silny wbudowany magnes i niezawodny stalowy klips, stałe światło bez migotania

**LATARKA ROWEROWA:** wykonana z hartowanego aluminium, wytrzymała, mocny szybko zdejmowany uchwyt w zestawie

- Potężna elektronika zapewnia imponujący strumień świetlny 2500 lumenów i rekordowe 200 dni pracy w trybie Świetlika
- Pełna ochrona przed wodą, brudem i kurzem – latarka nadal działa nawet na głębokości 10 metrów
- Wygodna szeroka wiązka optyki TIR, chronionej przed zadrapaniami dzięki zastosowaniu szkła hartowanego z rozjaśniającą powłoką

- Innowacyjna technologia pozwala na wykorzystanie dowolnych baterii 18650 i zapewnia pełną ochronę przed zwarcie nawet w przypadku kontaktu portu magnetycznego z metalowymi przedmiotami
- Aktywna ochrona przed przegrzaniem powyżej 58 °C w czasie rzeczywistym i ostrzeżenie o niskim poziomie naładowania baterii
- Wielokolorowy wyświetlacz wysokiej temperatury i stanu baterii, który działa przez 25 lat, pomaga znaleźć latarkę w ciemności
- Trzy tryby Turbo do różnych celów. Turbo3 o maksymalnej jasności 2500 lm do krótkotrwałego oświetlenia dużych przestrzeni. Turbo2 z 1750 lm do nadzwyczajnie jasnego światła na kilka minut. Turbo1 o natężeniu 870 lm do wygodnego długotrwałego użytkowania



**2500**  
LUMENÓW MAKS

**131**  
ZASIĘG METRÓW

**200**  
DNI PRACY

**DO WIELOKROTNEGO ŁADOWANIA**  
Magnetyczna ładowarka USB i bateria w zestawie



# CO NOWEGO JEST W WIZARD C2 PRO

## Innowacyjny system

**optyczny:** przepuszcza więcej światła, zapewnia większy zakres wiązki z wygodnym szerokim światłem

**Nowa obudowa:** zoptymalizowana konstrukcja głowicy dla lepszego odprowadzania ciepła i jasnego światła z dużą ilością lumenów

**Nowe ładowanie magnetyczne:** latarka ładuje się 2 razy szybciej

**3 h 40 min**



**MAGNETYCZNA ŁADOWARKA USB**  
Nieawodny i wodoodporny port magnetyczny

**Maksymalna wydajność diody:** zamiast 1800 lm w Wizard v3 Pro osiągnęliśmy imponujące 2500 lumenów

**Zwiększony przycisk boczny:** bardziej miękkie i wygodniejsze naciśnięcie

**2500 LUMENÓW**  
MAKSYMALNIE



**Zaktualizowana elektronika i oprogramowanie układowe:** wydłużone godziny pracy i zwiększona jasność

**Aktywna ochrona przed przegrzaniem w czasie rzeczywistym:** gdy temperatura zbliża się do 58 °C, jasność spada, co pozwala uniknąć przegrzania latarki i baterii, a także oparzeń. Bezpieczna dla pracowników przemysłowych

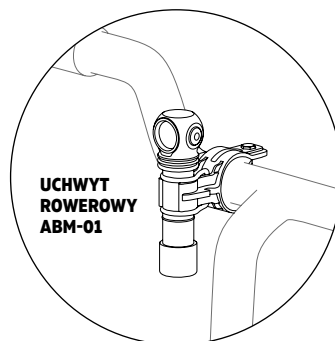

**UCHWYT ROWEROWY ABM-01**

**System podwójnych sprężyn:** niezawodny kontakt baterii ze sterownikiem w celu dodatkowej ochrony przed uszkodzeniem podczas upadku

**Prosta kontrola domyślna:** łatwa w użyciu od razu po wyjęciu z pudełka, możliwość przejścia na profesjonalne rozszerzone sterowanie z 12 trybami

**Bogaty zestaw rozszerzony:** akumulator o większej pojemności 3500 mAh i uchwyt rowerowy ABM-01 w zestawie



## ELEMENTY ZESTAWU

**1 -** Latarka, **2 -** akumulator 18650 Li-Ion 3500 mAh, **3 -** magnetyczna ładowarka USB, **4 -** czołowe mocowanie, **5 -** klips, **6 -** uchwyt rowerowy ABM-01, **7 -** dwa zapasowe pierścienie uszczelniające, **8 -** instrukcja

Czołowe mocowanie zawarte w zestawie uwalnia ręce do wykonywania pracy. Nie ma potrzeby regulacji kąta światła. Wiązka światła podąża w kierunku wzroku.

**WIZARD C2 PRO**

Czołowe mocowanie do oświetlenia nakierowanego

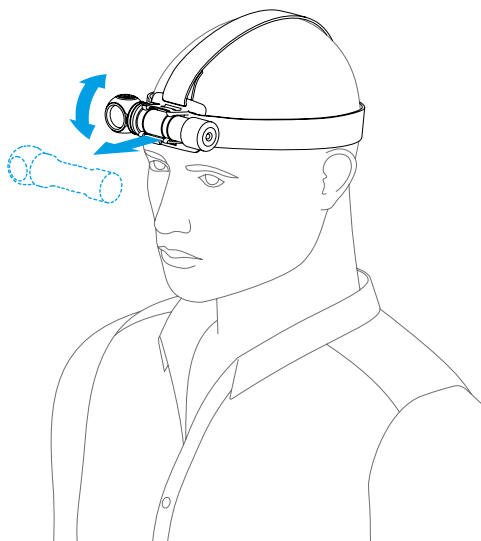

Rekordowy czas pracy do 200 dni w trybie minimalnym i ponad 10 godzin w komfortowym dla oczu trybie średnim nadaje się do długotrwałych prac remontowych.

Optyka TIR, chroniona przez szkło hartowane z powłoką rozjaśniającą, tworzy wygodną szeroką wiązkę światła do jazdy na rowerze.

**WIZARD C2 PRO**

Niezawodna jazda na rowerze na wymagających trasach



Latarka jest zgodna ze standardem ochrony IP68 i nadal działa, nawet jeśli zostanie upuszczona z 10 metrów. Upadek w błoto i kałuże nie wpływa na jakość jej pracy.

Silny magnes w tylnej pokrywie mocuje latarkę wielofunkcyjną na dowolnej metalowej powierzchni, co pozwala rozświetlić maksymalny obszar wokół.

**WIZARD C2 PRO**

Silny magnes do mocowania na powierzchniach metalowych

# Obsługa

**Przygotowanie do pracy:** Zakręć tylną zakrętkę latarki do oporu.

## PROSTE STEROWANIE

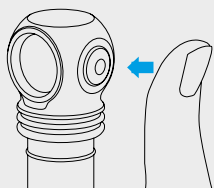

**Tryby:** Światlik1, Światlik2, tryby Podstawowe, Turbo1, Turbo2 lub Turbo3 (ostatnio używany w Zaawansowanym sterowaniu, Turbo2 domyślny).

### Stan wyłączony:

**1 kliknięcie:** Włączenie ostatnio używanego trybu.

**Naciśnięcie i przytrzymanie:** Włączenie przeglądania Światlików. Zwolnij przycisk, aby wybrać. Dalsze przytrzymanie spowoduje cyklicznie przeglądanie trybów Podstawowych.

### Stan włączony:

**1 kliknięcie:** Wyłączenie latarki.

**Naciśnięcie i przytrzymanie:** Przejście do cyklicznego wyszukiwania trybów Podstawowych z dowolnego trybu. Począwszy od Światlik1, wyczerpanie trybów Podstawowych

rozpoczyna się po wyszukiwaniu Światlików. Zwolnij przycisk, aby wybrać.  
**2 kliknięcia:** Włączenie Turbo z jakiegokolwiek trybu. Ponowne podwójne kliknięcie – powrót do ostatnio używanego trybu.

## ZAAWANSOWANE STEROWANIE

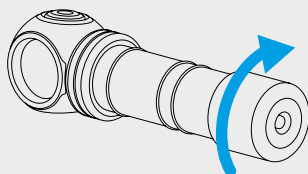

Dla przełączenia między typami sterowania odkręć tylną zakrętkę wyłączonej latarki o 1/4, naciśnij przycisk i trzymając wciśniętą, zakręć zakrętkę.

### Sekcje trybów:

[1] – Światliki, [2] – tryby Podstawowe, [3] – tryby Turbo, [4] – Stroboskopy

### Stan wyłączony:

**1 kliknięcie:** Włączenie ostatnio używanego trybu.

**Naciśnięcie i przytrzymanie:** Włączenie Światlika1 [Sekcja 1].

### Stan włączony:

**1 kliknięcie:** Wyłączenie latarki.

**Naciśnięcie i przytrzymanie:** Cykliczny wybór trybów w bieżącej Sekcji.

### Jakikolwiek stan:

**2 kliknięcia:** Włączenie trybu Podstawowego [Sekcja 2]. Ponowne podwójne kliknięcie łączy pomiędzy wybranymi trybami w [Sekcji 1] i [Sekcji 2].

**3 kliknięcia:** Włączenie trybu Turbo [Sekcja 3].

**4 kliknięcia:** Włączenie Stroboskopu [Sekcja 4].

## PODŁĄCZANIE ŁADOWARKI MAGNETYCZNEJ

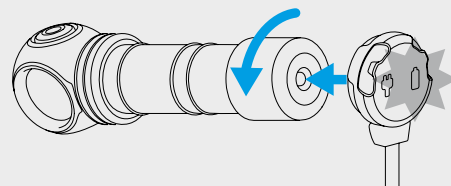

**1. DO ŁADOWANIA** Odkręć tylną pokrywę latarki o 1/4. Podłączyć ładowarkę magnetyczną.

### 2. WYŚWIETLACZ ŁADOWARKI

- Czerwony – ładowanie jest w toku.
- Zielony – ładowanie jest zakończone.
- Pomarańczowy – ładowanie półprądem.
- Pomarańczowy miga – słaby kontakt lub niskie napięcie adaptera USB.
- Czerwony miga – należy odkręcić tylną pokrywę latarki o 1/4.

### 3. PO NAŁADOWANIU

Odłącz ładowarkę, zakręć tylną pokrywę.

## SPECYFIKACJA

	Wizard v3 Pro XHP50 Magnet USB	Wizard v4 C2 Pro XHP50.2 Magnet USB
Dioda świetlna / Optyka	Cree XHP50 / TIR	Cree XHP50.2 / TIR
Strumień światła, OTF lumeny*	1800 lm	2500 lm
Zasięg światła*	130 m	131 m
Centralna plama światła : Boczne doświetlenie		70°:120°
Stabilizacja jasności		PEŁNA (ciągłe światło)
Liczba trybów	11	12
Tryby / Godziny pracy	<b>Turbo3</b> - <b>Turbo2</b> 1800 lm / 1 godz (650 lm po 1.5 min) <b>Turbo1</b> 900 lm / 1 godz 42 min <b>Podstawowy3</b> 390 lm / 4 godz <b>Podstawowy2</b> 165 lm / 10 godz 30 min <b>Podstawowy1</b> 30 lm / 50 godz <b>Światlik3</b> 5.5 lm / 12 d <b>Światlik2</b> 1.5 lm / 40 d <b>Światlik1</b> 0.15 lm / 200 d <b>Strobe3</b> 1800 lm / 10 Hz / 2 godz <b>Strobe2</b> 1800 lm / 1 Hz / 5 godz <b>Strobe1</b> 165 lm / 1 Hz / 52 godz	2500 lm / 2 godz 40 min (650 lm po 30 sec) 1750 lm / 2 godz 45 min (650 lm po 2 min) 870 lm / 2 godz 50 min 370 lm / 5 godz 15 min 160 lm / 12 godz 15 min 45 lm / 43 godz 6 lm / 12 d 1.5 lm / 40 d 0.15 lm / 200 d 2500 lm / 10 Hz / 5 godz 45 min (650 lm po 100 sec) 2500 lm / 1 Hz / 12 godz (650 lm po 9 min) 160 lm / 1 Hz / 55 godz
Zasilanie		1x18650 Li-Ion
Długość / Ø reflektora / Ø korpusu	108 mm / 29 mm / 20.4 mm	112 mm / 33 mm / 20.4 mm
Waga bez / z baterią		65 / 115 g
Oporność na zanurzenie i wstrząsy		Głębokość do 10 metrów do 2 godzin (standard IP68). Upadek z wysokości do 10 metrów
Elementy zestawu	Akumulator 18650 Li-Ion 3200 mAh, mocowanie na ramieniu, magnetyczna ładowarka USB, czołowe mocowanie, klips, dwa zapasowe pierścienie uszczelniające, instrukcja	<b>Akumulator 18650 Li-Ion 3500 mAh, uchwyt rowerowy ABM-01</b> , magnetyczna ładowarka USB, czołowe mocowanie, klips, dwa zapasowe pierścienie uszczelniające, instrukcja

\* Wszystkie modele są dostępne z białą lub ciepłą diodą LED. Przepływ światła dla latarek o ciepłej barwie światła jest o 7% mniejszy, zasięg jest mniejszy o około 3%.

\*\* Wszystkie powyższe dane pochodzą z pomiarów opartych na normie ANSI/NEMA FL1-2009.

# KORZYŚCI ZE WSPÓŁ- PRACY Z ARMYTEK



Armytek Optoelectronics Inc. jest znanym na całym świecie producentem technologicznie zaawansowanych latarek, ładowarek i akcesoriów. Produkty Armytek w pełni spełniają wymagania kupujących. Kładziemy nacisk na jakość i niezawodność: inteligentna seria modeli pozwala na dokładne przemyślenie każdego szczegółu przed rozpoczęciem produkcji seryjnej.

## WYSOKI ZYSK

Korzystne warunki i elastyczne ceny przy zamówieniach hurtowych dzięki własnej fabryce w Chinach.

## DOSTAWA

Magazyny rozlokowane są na całym świecie, więc towar jest zawsze na stanie i gotowy do wysyłki, co obniża koszty i skraca czas dostawy, nie ma też konieczności uiszczania dodatkowych opłat celnych. Niższe ceny przy dostawach bezpośrednich z fabryki.

## NIEZAWODNOŚĆ

Minimalny poziom wadliwego towaru czyli mniej niż 1% (inni producenci mają go na poziomie 5-7%). Wszystkie produkty przechodzą rygorystyczną kontrolę jakości na stanowiskach testowych. Wykonywane są 24-godzinne testy.

## WYJĄTKOWA OBSŁUGA

Pełne wsparcie i interakcja: od składania zamówienia do serwisu gwarancyjnego. Profesjonalne rozwiązywanie problemów, szybka naprawa i terminowa wymiana.

## GWARANCJA

Do 10 lat pełnej gwarancji.

## WŁASNA FABRYKA

Każdy etap procesu jest kontrolowany przez naszych specjalistów z Europy bezpośrednio w zakładzie.

## ROZWÓJ

Siedziba znajduje się w Europie. Zespół wysoko wykwalifikowanych specjalistów z branży wojskowej, lotniczej, kosmicznej i innych.

## DOŚWIADCZENIE

Ekspert w dziedzinie mechaniki, optyki i elektroniki. Od 2009 roku specjalizujemy się w projektowaniu i produkcji latarek i ładowarek.

## CZĘŚCI SKŁADOWE

Mocne diody LED Cree i Samsung, elektronika USA i Japonii, aluminium lotnicze, szkło hartowane itp.

## INTELIGENTNA LINIA PRODUKTÓW

Prosty proces wyboru produktu bez obszer-nych katalogów z wieloma produktami o podobnych opcjach. Tylko najlepsze modele dopasowane do potrzeb klienta.

## NOWOŚCI

Armytek produkuje najbardziej innowacyjne i zaawansowane technologicznie produkty na świecie.

## INDYWIDUALNE ZAMÓWIENIA (OEM/ODM)

Tworzenie produktów od podstaw, modyfikacja naszych modeli i personalizacja według twoich potrzeb.

## WSPARCIE MARKETINGOWE

Zapewniamy wszelkie niezbędne materiały reklamowe i informacyjne: ulotki, broszury, katalogi itp.

## BADANIE POTRZEB KLIENTÓW

Systematycznie zbieramy opinie i ulepszymy nasze produkty, aby w pełni odpowiadały potrzebom i wymaganiom naszych klientów.

**Built to  
exceed**

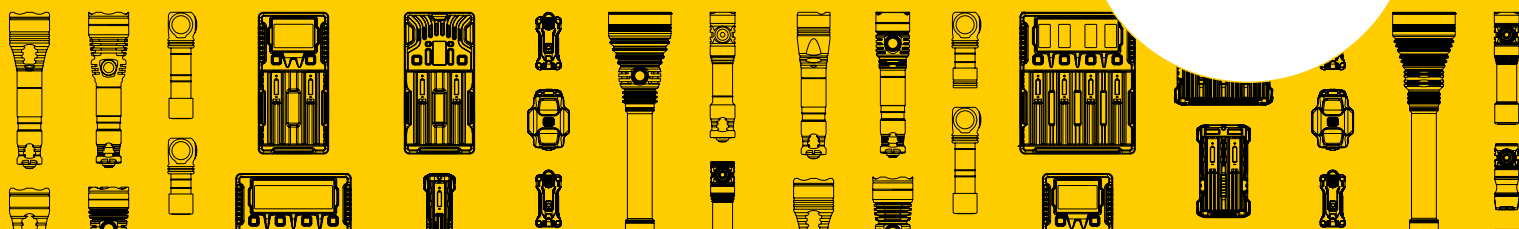





# WIZARD C2 PRO

La lampe torche multi-fonctions iconique est désormais devenue encore plus puissante, plus fiable et plus pratique

**3 en 1**

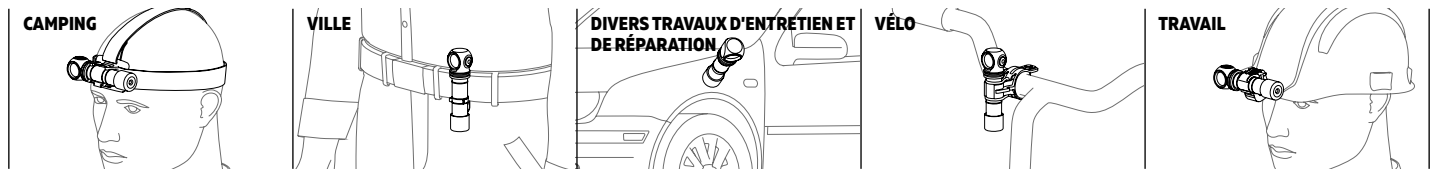

C'est une solution parfaite pour ceux qui cherchent une lampe multi-fonctions pour tout type d'activités: sport et loisirs en plein air, la pêche et la chasse, réalisation des réparations diverses et construction. Les lampes multi-fonction Armytek Wizard ont déjà gagné la confiance des coureurs, des alpinistes, des pêcheurs, des chasseurs, des mécaniciens automobile, des ouvriers industriels et d'autres spécialistes du monde entier.

**LAMPE FRONTALE:** commande d'une seule main, une fixation de tête sûre pour la course à pied. Corps massif, sans fils trop longs, ni raccords en caoutchouc peu fiables, ni d'éléments supplémentaires inutiles. Cette lampe frontale se fixe, s'enlève et se tourne à 180° de manière simple. Rapide à retirer, la bague d'étanchéité en caoutchouc permet d'obtenir une fiabilité de la fixation supplémentaire

**LAMPE-TORCHE POUR TOUS LES JOURS:**

compacte, avec un bouton latéral pratique, l'anodisation mate à l'aluminium sans moletage pointu, un aimant puissant intégré et un clip de fixation solide, une lumière constante sans scintillement

**LAMPE POUR VÉLO:**

fabriquée en aluminium trempé, une fixation solide et facilement amovible fournie

- Une électronique puissante garantit un rendu lumineux incroyable de 2500 lumens ainsi que 200 jours de fonctionnement en mode Luciole
- Etanchéité à l'eau, à la poussière et aux saletés – la lampe ne cesse de fonctionner même à 10 mètres de profondeur
- Un faisceau large et confortable avec l'optique TIR protégée de rayures grâce au verre trempé avec un revêtement antireflet

- La technologie innovante vous permet d'utiliser tout type de batterie 18650 et assure une protection contre les surcharges et les court-circuits même en cas de contact du port magnétique avec les pièces métalliques
- Une protection contre la surchauffe de plus de 58 °C en temps réel et indication anticipée de batterie faible
- Un indicateur multi-couleur de surchauffe et de l'état de charge de la batterie qui fonctionne pendant 25 ans et permet de retrouver la lampe-torche dans le noir
- Trois modes de fonctionnement Turbo pour de différents types d'utilisation. Turbo3 - un éclairage maxi de 2500 lm pour un éclairage ponctuel de grands espaces. Turbo2 - 1750 lm pour un éclairage très fort pendant quelques minutes. Turbo1 - 870 lm d'éclairage permettant une utilisation de longue durée



**2500**  
LUMENS MAX

**RECHARGEABLE**  
Un câble USB chargeur magnétique et la batterie fournis

**131**  
MÈTRES DE DISTANCE

**200**  
JOURS DE FONCTIONNEMENT



# QUE PROPOSE LE NOUVEAU WIZARD C2 PRO

**Un système optique innovant:** une valeur élevée en lumens permettant d'obtenir un faisceau long avec une zone d'éclairage importante et confortable

**L'efficacité maximale de la LED:** au lieu de 1800 lm dans Wizard v3 Pro, nous avons réussi à obtenir un impressionnant

**2500 LUMENS**

**Une nouvelle coque:** conception de tête optimisée pour une meilleure évacuation de chaleur et un éclairage plus fort avec le nombre de lumens plus important

**La touche latéral encore plus grande:** toucher doux et tenue parfaite sur le poussoir

**Un nouveau chargeur magnétique:** permet de charger la lampe deux fois plus vite

**3 h 40 min**



**UN CÂBLE USB CHARGEUR MAGNETIQUE**  
Un connecteur magnétique fiable et étanche

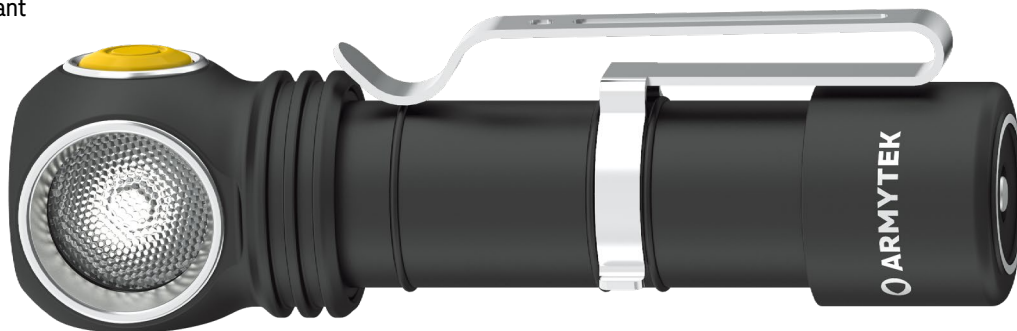

**De nouveaux composants électroniques:** temps de fonctionnement étendu, luminosité plus forte

**Une commande intuitive:** la lampe peut être utilisée tout de suite après être déballée, possibilité de passer à une utilisation professionnelle avancée avec 12 modes de fonctionnement

**Une protection contre la surchauffe en temps réel:** lorsque la température atteint 58 °C, la puissance d'éclairage diminue, cela permet d'éviter la surchauffe de la lampe, ainsi que de la batterie, ce qui diminue le risque de brûlure. Ne représente pas de danger pour les ouvriers industriels

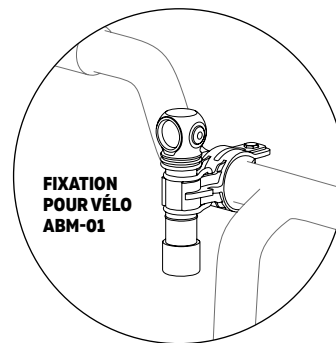

**FIXATION POUR VÉLO ABM-01**

**Un système de doubles ressorts:** contact assuré entre la batterie et le driver pour une protection supplémentaire lors d'une éventuelle chute

**Le contenu étendu:** une batterie de capacité supérieure 3500 mAh et une fixation pour vélo ABM-01 fournis



## CONTENU DE LIVRAISON

1 - Lampe, 2 - batterie 18650 Li-Ion 3500 mAh, 3 - chargeur USB magnétique, 4 - fixation de tête, 5 - clip de fixation, 6 - fixation pour vélo ABM-01, 7 - 2 joints toriques de rechange, 8 - manuel d'utilisateur

La fixation de tête permet de libérer vos mains pour plus de confort lors de la réalisation de travaux. Pas besoin d'ajuster l'angle de la direction du faisceau lumineux. Le faisceau suit votre regard.

**WIZARD C2 PRO**

Une fixation de tête pour un éclairage directionnel

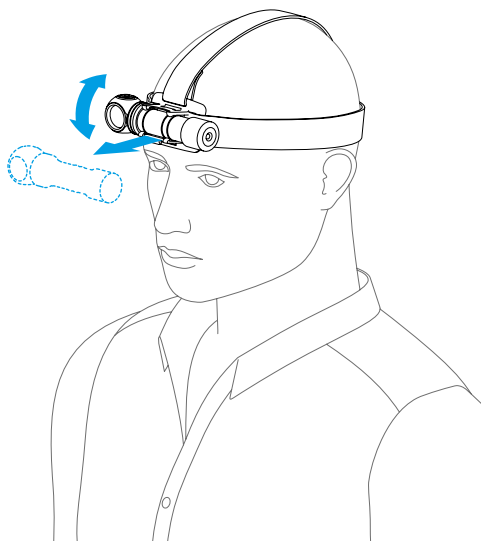

Le temps de fonctionnement peut attendre 200 jours en mode minimale et plus de 10 heures en mode standard et confortable pour les yeux lors de réalisation des réparations de longue durée.

L'optique TIR protégée par un verre trempé et un revêtement antireflet, produit un faisceau large et confortable pour des balades à vélo.

**WIZARD C2 PRO**

Une fixation pour vélo sûre pour les itinéraires difficiles



La lampe est conforme à la norme IP 68 et ne cesse de fonctionner même en cas de chute d'une hauteur de 10 mètres. La chute dans la boue et dans une flaque n'affecte pas son fonctionnement.

Un aimant puissant dans le couvercle fixe la lampe multi-fonctions sur n'importe quelle surface métallique, ce qui permet d'éclairer la zone maximale tout autour.

**WIZARD C2 PRO**

Un aimant puissant pour une fixation sur les surfaces métalliques

# Mode d'exploitation

**Préparation à l'utilisation:** Dévissez le couvercle de la lampe.

## COMMANDE FACILE

**Modes:** Luciole1, Luciole2, Modes de Base, Turbo1, Turbo2 ou Turbo3 (dernier utilisé dans la Commande étendue, Turbo2 par défaut).

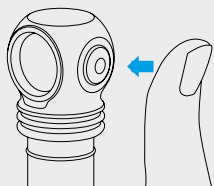

### Etat éteint:

**1 clic:** Lancement du dernier mode utilisé.

**Appui et maintien:** Lancement du défilement des Lucioles. Relâchez le bouton pour choisir. Le maintien prolongé déclenche le défilement cyclique des modes de Base.

### Etat allumé:

**1 clic:** Extinction de la lampe.

**Appui et maintien:** Passage au défilement cyclique des modes de Base à partir de tout mode. A partir du mode Luciole1 le défilement des modes de Base commence après le défilement des Lucioles. Relâchez le bouton pour choisir.

**2 clics:** Déclenchement du Turbo à partir de tout mode. Double clic répété – retour vers le dernier mode utilisé.

## COMMANDE ETENDUE

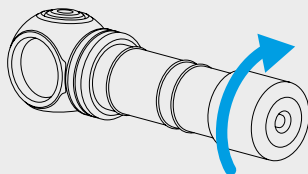

Pour changer le type de commande, dévissez de 1/4 le couvercle arrière de la lampe éteint, appuyez sur le bouton et fermez le couvercle, en maintenant le bouton appuyé.

### Section des modes:

[1] – Lucioles, [2] – Modes de Base, [3] – Modes Turbo, [4] – Stroboscopes

### Etat éteint:

**1 clic:** Lancement du dernier mode utilisé.

**Appui et maintien:** Allumage de la Luciole1 [Section 1]. Le maintien prolongé déclenche le défilement cyclique des modes: Luciole1 - Luciole2 - Luciole3 - Base1 - Base2 - Base3 - Turbo1.

### Etat allumé:

**1 clic:** Extinction de la lampe.

**Appui et maintien:** Défilement cyclique des modes dans la Section actuelle.

### Tout état:

**2 clics:** Allumage du mode de Base [Section 2].

Un double clic répété permet de changer de modes dans la [Section 1] et la [Section 2].

**3 clics:** Allumage du mode Turbo [Section 3].

**4 clics:** Allumage du Strob [Section 4].

## LE CHARGEMENT MAGNÉTIQUE SE FAIT DE MANIÈRE SUIVANTE:

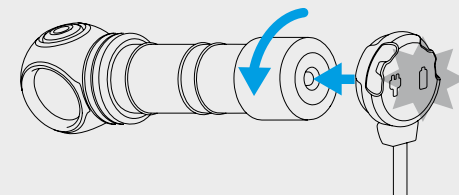

### 1. POUR CHARGER VOTRE LAMPE

dévissez à 1/4 le couvercle de la lampe torche. Connectez le chargeur magnétique.

### 2. INDICATEURS D'ÉTAT DE LA CHARGE

• Rouge – chargement en cours. • Vert – chargement terminé. • Orange – intensité faible de courant. • Orange clignotant – contact intermittent ou tension de l'adaptateur USB est basse. • Rouge clignotant – dévissez le couvercle de la lampe à 1/4.

### 3. UNE FOIS LE CHARGEMENT TERMINE

Déconnectez le chargeur, revissez le couvercle.

## SPÉCIFICATIONS

	Wizard v3 Pro Magnet USB	Wizard v4 C2 Pro Magnet USB
LED / Type d'optique	Cree XHP50 / TIR	Cree XHP50.2 / TIR
Flux lumineux, OTF lumens*	1800 lm	2500 lm
Portée de la lumière*	130 m	131 m
Un faisceau focalisé : Un faisceau large		70°:120°
Stabilisation de la luminosité		COMPLÈTE (lumière constante)
Nombre de modes d'éclairage	11	12
Modes d'éclairage / Temps de fonctionnement	<b>Turbo3</b> – <b>Turbo2</b> 1800 lm / 1 h (650 lm au bout 1.5 min) <b>Turbo1</b> 900 lm / 1 h 42 min <b>Base3</b> 390 lm / 4 h <b>Base2</b> 165 lm / 10 h 30 min <b>Base1</b> 30 lm / 50 h <b>Luciole3</b> 5.5 lm / 12 jours <b>Luciole2</b> 1.5 lm / 40 jours <b>Luciole1</b> 0.15 lm / 200 jours <b>Strob3</b> 1800 lm / 10 Hz / 2 h <b>Strob2</b> 1800 lm / 1 Hz / 5 h <b>Strob1</b> 165 lm / 1 Hz / 52 h	2500 lm / 2 h 40 min (650 lm au bout 30 sec) 1750 lm / 2 h 45 min (650 lm au bout 2 min) 870 lm / 2 h 50 min 370 lm / 5 h 15 min 160 lm / 12 h 15 min 45 lm / 43 h 6 lm / 12 jours 1.5 lm / 40 jours 0.15 lm / 200 jours 2500 lm / 10 Hz / 5 h 45 min (650 lm au bout 100 sec) 2500 lm / 1 Hz / 12 h (650 lm au bout 9 min) 160 lm / 1 Hz / 55 h
Alimentation		1x18650 Li-Ion
La longueur / Ø de la tête / Ø du corps	108 mm / 29 mm / 20.4 mm	112 mm / 33 mm / 20.4 mm
Poids sans / avec batterie		65 g / 115 g
Immersion dans l'eau et Résistance aux chocs	Immersion jusqu'à 10 m de profondeur pendant 2h (en conformité avec les standards de la norme IP68). Chute d'une hauteur allant jusqu'à 10 m	
Contenu de livraison	Batterie 18650 Li-Ion 3200 mAh, la fixation à la main, le chargeur USB magnétique, la fixation frontale, le clip de fixation, 2 joints toriques de rechange, le manuel d'utilisateur	<b>Batterie 18650 Li-Ion 3500 mAh, la fixation pour vélo ABM-01, le chargeur USB magnétique, la fixation de tête, le clip de fixation, 2 joints toriques de rechange, le manuel d'utilisateur</b>

\* Tous les modèles sont disponibles en deux options de la LED au choix : avec la lumière blanche ou chaude. Le faisceau de lumière émis par les lampes avec une lumière chaude est de 7% plus court, la longueur d'éclairage est approximativement de 3% plus courte

\*\* Les informations indiquées ci-dessus ont été obtenues suite aux mesures réalisées conformément à la norme ANSI/NEMA FL1-2009.

# LES AVANTAGES DE TRAVAILLER AVEC ARMYTEK



Armytek Optoelectronics Inc. est un fabricant de renommée mondiale, nous proposons des lampes de poche, des chargeurs et des accessoires de haute technologie. Les produits Armytek répondent pleinement aux exigences des acheteurs. Nous mettons l'accent sur la qualité et la fiabilité : notre gamme est étudiée et chaque détail est pris en compte avant de commencer la production en série.

## PROFIT ÉLEVÉ

Des conditions favorables et des prix flexibles pour les commandes en gros grâce à notre propre usine en Chine.

## LIVRAISON

Les entrepôts partout dans le monde entier permettent d'avoir des marchandises toujours disponibles et prêtes à être expédiées, le coût et le délai de livraison sont réduits, il ne faut pas payer frais de douane supplémentaires. Les prix sont réduits en achetant directement dans notre usine.

## FIABILITÉ

Le taux de rebut minimum est inférieur à 1% (5-7% pour les autres fabricants). Tous les produits sont soumis à un contrôle qualité rigoureux sur des bancs d'essai. Réalisation du test de 24 heures.

## SERVICE LÉGENDAIRE

Assistance et interaction complète : à partir de la formation d'une commande au service de garantie. Solution professionnelle des problèmes, réparation et remplacement rapides.

## GARANTIE

Jusqu'à 10 ans de garantie complète.

## PROPRE USINE

Chaque étape du processus est contrôlée par nos spécialistes européens directement à l'usine.

## CONCEPTION

Bureau principal en Europe. Une équipe de spécialistes hautement qualifiés des secteurs militaire, aéronautique, spatial et autres.

## EXPÉRIENCE

Expert dans les domaines de la mécanique, de l'optique et de l'électronique. Nous sommes spécialisés dans la conception et la fabrication des lampes de poche et des chargeurs depuis 2009.

## COMPOSANTS

Diodes LED Cree et Samsung puissantes, dispositifs électroniques américains et japonais, aluminium de qualité aéronautique, verre trempé, etc.

## GAMME DE PRODUITS BIEN PENSÉE

Notre processus de sélection des produits est simple, sans catalogues encombrants avec de nombreuses options similaires. Seuls les meilleurs modèles pour les besoins du client.

## NOUVEAUTÉS

Armytek fabrique les produits les plus innovants et technologiquement avancés au monde.

## COMMANDES PERSONNALISÉES (OEM/ODM)

Création des produits de zéro, modification de nos modèles et personnalisation selon vos besoins.

## MSUPPORT MARKETING

Nous fournissons tous les matériaux publicitaires et d'information requis : dépliants, brochures, catalogues, etc.

## RECHERCHE DES BESOINS DES CLIENTS

Nous recueillons systématiquement des commentaires et améliorons nos produits pour répondre pleinement aux besoins et aux exigences des clients

Built to exceed

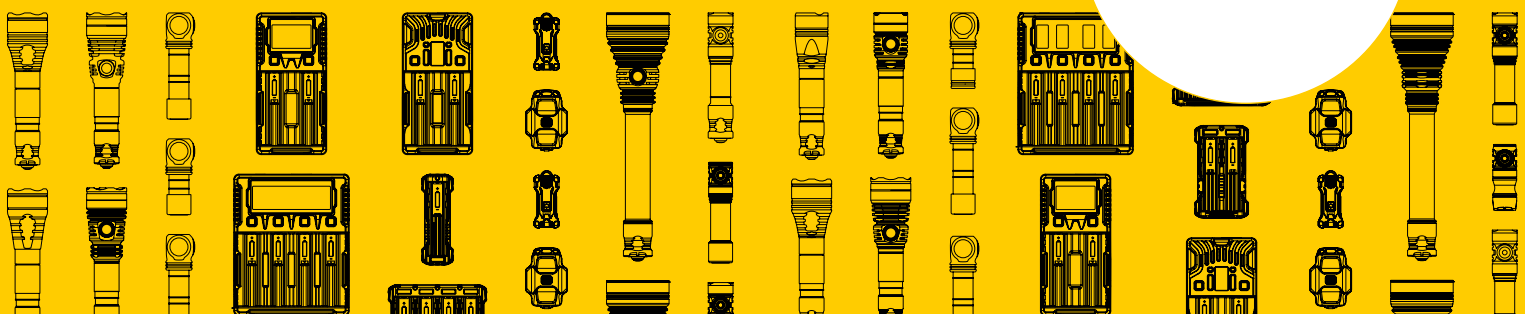



# WIZARD C2 PRO

Die legendäre Multifunktionstaschenlampe jetzt noch heller, zuverlässiger und bequemer

**3 in 1**



Die ideale Lösung für alle, die eine multifunktionale Taschenlampe für alle Anwendungsbereiche benötigen: Outdoor-Aktivitäten und Sport, Angeln und Jagd, Reparatur und Montage. Multifunktionstaschenlampen von Armytek Wizard haben bei Läufern, Bergsteigern, Fischern, Jägern, Automechanikern, Industriearbeitern und anderen Spezialisten auf der ganzen Welt bereits große Beliebtheit erlangt.

**STIRNBAND-LAMPE:**

einfache Einhand-Bedienung, zuverlässige Stirnbandbefestigung für Jogger. Nicht zerlegbares Gehäuse ohne lange Kabel, unzuverlässige Gummiverbinder und überflüssige Blöcke. Die Taschenlampe lässt sich leicht montieren, abnehmen und dreht sich in der 180°. Halterung Schnell lösbarer Gummiring bietet zusätzliche Fixierung

**TASCHENLAMPE FÜR IHREN ALLTAG:**

kompaktes Gehäuse, praktische Seitentaste, spezielle gebürstete Eloxierung ohne scharfe Rändelung, starker eingebauter Magnet und zuverlässiger Stahlclip, sowie konstantes Licht ohne Flackern

**FAHRRADLEUCHE:** aus gehärtetem Aluminium, stabile Schnellwechselhalterung im Set

- Leistungsstarke Elektronik gewährleistet einen beeindruckenden Lichtstrom von 2500 Lumen und einen Rekordbetrieb von 200 Tagen im Glühwürmchen-Modus
- Komplett wasser-, schmutz- und staubgeschützt - die Taschenlampe funktioniert auch in einer Wassertiefe von 10 Metern noch
- Komfortable breitstrahlende TIR-Optik, kratzfestes gehärtetes Glas mit Aufhellungsbeschichtung

- Die innovative Technologie ermöglicht die Verwendung jedes 18650-Akkus und bietet selbst bei magnetischem Kontakt mit Metallgegenständen vollständigen Kurzschlusschutz
- Aktiver Echtzeitschutz gegen Überhitzung über 58 °C und Warnanzeige bei niedrigem Batteriestand
- Mehrfarbige Anzeige der hohen Temperatur und des Batteriestatus, die seit 25 Jahren in Betrieb ist, hilft bei der Ortung der Taschenlampe im Dunkeln
- Drei Turbo-Modi für unterschiedliche Zwecke. Turbo3 mit der maximalen Helligkeit 2500 Lumen für ein kurzzeitiges Ausleuchten großer Bereiche. Turbo2 mit 1750 Lumen für superhelles Licht einige Minuten lang. Turbo1 mit 870 Lumen für eine komfortable Langzeitnutzung.



**2500**  
LUMEN MAX

**WIEDERAUFLADBAR**  
Magnetische USB-Aufladung und Akku im Set

**131**  
REICHWEITE METER

**200**  
BETRIEBSDAUER TAGE



# WAS IST NEU IN WIZARD C2 PRO

**Innovatives optisches System:** höhere Lumenleistung, größere Reichweite des Lichtstrahls bei komfortabler, breiter Hintergrundbeleuchtung

**Maximale LED-Effizienz:** statt 1800 Lumen bei Wizard v3 Pro nun die beeindruckenden

**2500 LUMEN**

**Neues Gehäuse:** optimiertes Kopfelement für bessere Wärmeableitung und helles Licht mit mehr Lumen

**Vergrößerte Seitentaste:** weichere und komfortablere Bedienung

**Neue magnetische Aufladung:** Aufladung nun doppelt so schnell

**3 h 40 min**



**MAGNETISCHE USB-AUFLADUNG**  
Zuverlässiger und wasserdichter Magnetanschluss



**Verbesserte Elektronik und Software:** Betriebszeit und Helligkeit wurden erhöht

**Intuitive Bedienung:** direkt nach dem Auspacken einsatzbereit, Möglichkeit zum Umschalten auf professionelle, erweiterte Bedienung mit 12 Modi

**Aktiver Schutz vor Überhitzung in Echtzeit:** bei Erreichen einer Temperatur von 58 °C nimmt die Helligkeit ab, was eine Überhitzung der Taschenlampe und des Akkus, sowie das Risiko möglicher Verbrennungen verhindert. Vollkommen sicher für Industriearbeiter

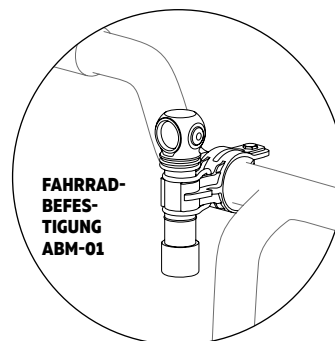

**FAHRRAD-BEFESTIGUNG ABM-01**

**Doppelfedersystem:** Zuverlässiger Batteriekontakt mit dem LED-Driver für zusätzlichen Schutz vor Sturzschäden

**Umfangreiches erweitertes Set:** Akku 18650 Li-Ion 3500 mAh mit höherer Kapazität und Fahrradbefestigung ABM-01



**SET** 1 - Taschenlampe, 2 - Akku 18650 Li-Ion 3500 mAh, 3 - Magnetische USB-Aufladung, 4 - Stirnbandhalterung, 5 - Befestigungsclip, 6 - Fahrradbefestigung ABM-01, 7 - 2 Ersatzdichtringe, 8 - Benutzeranleitung



Die Stirnbandhalterung ermöglicht es, die Hände frei zu haben, um die Arbeit auszuführen. Es ist nicht notwendig, den Lichtwinkel einzustellen. Der Lichtstrahl folgt Ihrem Blick.

**WIZARD C2 PRO**

Stirnbandhalterung für gerichtete Beleuchtung

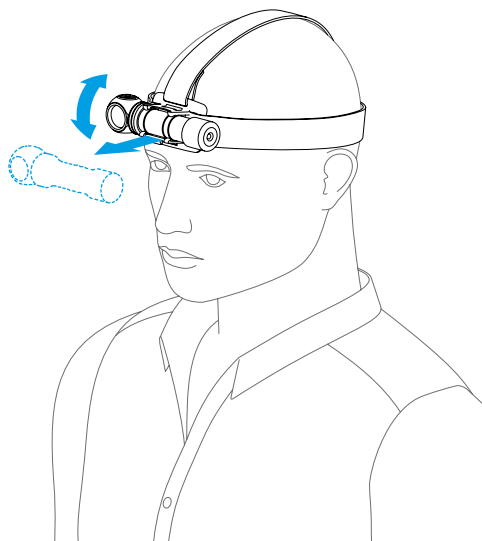

Eine rekordverdächtige Betriebsdauer von bis zu 200 Tagen im Minimalmodus und mehr als 10 Stunden im komfortablen Mittelmodus eignet sich für lange Reparaturen.

Die TIR-Optik, geschützt durch gehärtetes Glas mit aufhellender Beschichtung, erzeugt einen bequemen breiten Lichtstrahl zum Radfahren.

**WIZARD C2 PRO**

Eine zuverlässige Fahrradbefestigung auch für komplizierte Touren



Die Taschenlampe erfüllt die Schutznorm IP68 und funktioniert auch dann noch, wenn sie aus 10 Metern Höhe herunterfällt. Pfützen und Schlamm beeinträchtigen die Funktionalität der Taschenlampe in keiner Weise.

Ein starker Magnet in der hinteren Abdeckung befestigt die Multifunktionslampe an jeder beliebigen Metalloberfläche und ermöglicht es dem Benutzer, den maximalen Bereich um die Lampe herum auszuleuchten.

**WIZARD C2 PRO**

Mit einem starken Magneten zur Befestigung an Metalloberflächen

# Steuerung

**Vorbereitung auf die Arbeit:** Schrauben Sie die hintere Lampenabdeckung zu.

## EINFACHE STEUERUNG

**Modi:** Glühwürmchen1, Glühwürmchen2, Basis-Modi, Turbo1, Turbo2 oder Turbo3 (zuletzt in erweiterter Steuerung verwendet, Turbo2 standardmäßig).

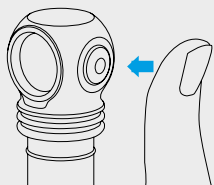

### Inaktivierter Status:

**1 Klick:** Schalten des zuletzt verwendeten Modus ein.

**Gedrückt halten:** Einschalten des Wechsels von Glühwürmchen-Modus. Lassen Sie die Taste los, um auszuwählen. Durch das weitere Festhalten der Taste beginnt der zyklische Wechsel der Basis-Modi.

### Aktivierter Status:

**1 Klick:** Ausschalten der Lampe.

**Gedrückt halten:** Übergang von jedem beliebigen Modus zum zyklischen Wechsel der Basis-Modi. Vom Modus Glühwürmchen1 beginnt der Wechsel der Basis-Modi nach dem Wechsel der Glühwürmchen-Modi. Lassen Sie die Taste los, um auszuwählen.

**2 Klicks:** Einschalten des Turbo-Modus aus jedem beliebigen Modus. Werden Sie erneut zweimal klicken, dann kehren Sie zum zuletzt verwendeten Modus zurück.

## ERWEITERTE STEUERUNG

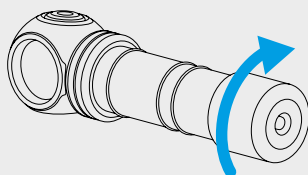

Um zwischen den Steuerungsarten zu wechseln, schrauben Sie die hintere Abdeckung der ausgeschalteten Lampe um 1/4 ab, drücken Sie die Taste und ziehen Sie die Abdeckung fest, während Sie die Taste gedrückt halten.

### Modusabschnitte:

[1] – Glühwürmchen-Modi, [2] – Basis-Modi, [3] – Turbo-Modi, [4] – Stroboskop-Modi

### Inaktivierter Status:

**1 Klick:** Schalten des zuletzt verwendeten Modus ein.

**Gedrückt halten:** Einschalten des Glühwürmchen1-Modus [Abschnitt 1]. Durch das weitere Festhalten der Taste beginnt der zyklische Wechsel der Modi: Glühwürmchen1 – Glühwürmchen2 – Glühwürmchen3 – Basis1 – Basis2 – Basis3 – Turbo1.

### Aktivierter Status:

**1 Klick:** Ausschalten der Lampe.

**Gedrückt halten:** Zyklischer Wechsel der Modi im aktuellen Abschnitt.

### Jeder beliebige Status:

**2 Klicks:** Einschalten des Basis-Modus [Abschnitt 2]. Werden Sie erneut zweimal klicken, schaltet man zwischen gewählten Modi im [Abschnitt 1] und [Abschnitt 2] um.

**3 Klicks:** Einschalten des Turbo-Modus [Abschnitt 3].

**4 Klicks:** Einschalten des Stroboskop-Modus [Abschnitt 4].

## ANSCHLUSS DER MAGNETISCHEN AUFLADUNG:

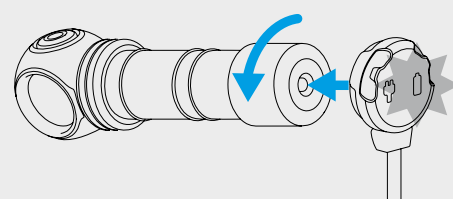

### 1. UM ZU LADEN

Die hintere Abdeckung um 1/4 abschrauben. Magnetische Aufladung anschließen.

### 2. LADEANZEIGE

- Rot – Ladevorgang läuft.
- Grün – der Ladevorgang ist abgeschlossen.
- Orange – Halber Ladestrom.
- Orange blinkend – schlechter Kontakt oder niedrige Spannung des USB-Adapters.
- Rot blinkend – die Abdeckung um 1/4 abschrauben.

### 3. NACH DEM LADEN

Das Ladegerät entfernen, die hintere Abdeckung wieder zuschrauben.

## SPEZIFIKATION

	Wizard v3 Pro Magnet USB	Wizard v4 C2 Pro Magnet USB
<b>LED / Optik</b>	Cree XHP50 / TIR	Cree XHP50.2 / TIR
<b>Lichtstrom, OTF Lumen*</b>	1800 lm	2500 lm
<b>Leuchtwerte*</b>	130 m	131 m
<b>Zentrales Lichtfeld : Seitliche Streuung</b>		70°: 120°
<b>Helligkeitsstabilisierung</b>		VOLLES Licht (Dauerlicht)
<b>Anzahl der Modi</b>	11	12
<b>Modi / Betriebsdauer</b>	<b>Turbo3</b> – <b>Turbo2</b> 1800 lm / 1 h (650 lm nach 1.5 min) <b>Turbo1</b> 900 lm / 1 h 42 min <b>Basis3</b> 390 lm / 4 h <b>Basis2</b> 165 lm / 10 h 30 min <b>Basis1</b> 30 lm / 50 h <b>Glühwürmchen3</b> 5.5 lm / 12 Tage <b>Glühwürmchen2</b> 1.5 lm / 40 Tage <b>Glühwürmchen1</b> 0.15 lm / 200 Tage <b>Stroboskop3</b> 1800 lm / 10 Hz / 2 h <b>Stroboskop2</b> 1800 lm / 1 Hz / 5 h <b>Stroboskop1</b> 165 lm / 1 Hz / 52 h	2500 lm / 2 h 40 min (650 lm nach 30 sec) 1750 lm / 2 h 45 min (650 lm nach 2 min) 870 lm / 2 h 50 min 370 lm / 5 h 15 min 160 lm / 12 h 15 min 45 lm / 43 h 6 lm / 12 Tage 1.5 lm / 40 Tage 0.15 lm / 200 Tage 2500 lm / 10 Hz / 5 h 45 min (650 lm nach 100 sec) 2500 lm / 1 Hz / 12 h (650 lm nach 9 min) 160 lm / 1 Hz / 55 h
<b>Alimentation</b>		1x18650 Li-Ion
<b>La longueur / Ø de la tête / Ø du corps</b>	108 mm / 29 mm / 20.4 mm	112 mm / 33 mm / 20.4 mm
<b>Poids sans / avec batterie</b>		65 g / 115 g
<b>Immersion dans l'eau et Résistance aux chocs</b>		Tiefe bis zu 10 Meter, bis zu 2 Stunden (IP68). Sturz aus einer Höhe bis 10 Metern
<b>Contenu de livraison</b>	Akku 18650 Li-Ion 3200 mAh, Handschlaufe, Magnetische USB-Aufladung, Stirnbandhalterung, Befestigungsclip, 2 Ersatzdichtringe, Benutzeranleitung	<b>Akku 18650 Li-Ion 3500 mAh, Fahrradbefestigung ABM-01, Magnetische USB-Aufladung, Stirnbandhalterung, Befestigungsclip, 2 Ersatzdichtringe, Benutzeranleitung</b>

\* Alle Modelle mit weißen oder warmen LED erhältlich. Der Lichtstrahl für Taschenlampen mit warmem Licht ist um etwa 7% geringer, die Lichtreichweite ist um etwa 3% geringer.

\*\* Alle oben genannten Daten stammen aus den Messwerten nach ANSI/NEMA FL1-2009.

# VORTEILE DER ARBEIT MIT ARMYTEK



Armytek Optoelectronics Inc. ist ein weltberühmter Hersteller von Hightech-Taschenlampen, Ladegeräten und Zubehör. Armytek-Produkte erfüllen die Anforderungen der Käufer voll und ganz. Wir konzentrieren uns auf Qualität und Zuverlässigkeit: smarte Produktpalette lässt uns jedes Detail sorgfältig durchdenken, bevor wir mit der Serienproduktion beginnen.

## HOHER GEWINN

Günstige Konditionen und flexible Preise für Großhandelsaufträge dank unserer eigenen Fabrik in China.

## LIEFERUNG

Lager auf der ganzen Welt – die Ware ist immer verfügbar und versandbereit, reduzierte Kosten und Lieferzeit, keine zusätzlichen Zollgebühren müssen bezahlt werden. Niedrigere Preise für Direktlieferungen aus dem Werk.

## ZUVERLÄSSIGKEIT

Mindestabfall - weniger als 1% (bei anderen Herstellern 5-7%). Alle Produkte werden an Prüfständen einer sorgfältigen Qualitätskontrolle unterzogen. 24-Stunden-Test wird durchgeführt.

## LEGENDÄRER SERVICE

Volle Unterstützung und Interaktion: von der Bestellung bis zum Garantieservice. Professionelle Lösung von Problemen, schnelle Reparatur und sofortiger Austausch.

## GARANTIE

Bis 10 Jahre volle Garantie.

## EIGENE FABRIK

Jede Verfahrensphase wird von unseren Spezialisten aus Europa direkt im Werk gesteuert.

## ENTWICKLUNG

Hauptsitz in Europa. Team der hochqualifizierten Spezialisten aus Militär-, Luft-, Raumfahrt- und anderen Branchen.

## ERFAHRUNG

Experte in den Bereichen Mechanik, Optik und Elektronik. Seit 2009 haben wir uns auf die Entwicklung und Herstellung von Taschenlampen und Ladegeräten spezialisiert.

## KOMPONENTEN

Leistungsstarke Cree- und Samsung-LEDs, Elektronik aus der USA und Japan, Luftfahrt-Aluminium, gehärtetes Glas usw.

## INTELLIGENTE PRODUKTLINIE

Ein einfacher Produktauswahlprozess ohne umständliche Kataloge mit vielen ähnlichen Optionen. Nur die besten Modelle für die Bedürfnisse des Kunden.

## NEUE ARTIKEL

Armytek produziert innovative und technisch mehr fortschrittlichere Produkte in der Welt.

## EINZELAUFTRÄGE (OEM/ODM)

Wir erstellen die von Grund auf neue Produkte, modifizieren unsere Modelle und passen sie an Ihre Bedürfnisse an.

## MARKETING-UNTERSTÜTZUNG

Wir stellen alle notwendigen Werbematerialien zur Verfügung: Flugblätter, Broschüren, Kataloge usw.

## UNTERSUCHUNG DER KUNDENBEDÜRFNISSE

Wir sammeln systematisch Feedback und verbessern unsere Produkte, um die Bedürfnisse und Anforderungen der Kunden vollständig zu erfüllen.

**Built to exceed**

